



**SEROM**

RB28F\*  
RB29F\*  
RB29H\*  
RB30F\*  
RB31F\*  
RB31H\*  
RB32F\*  
RB33F\*  
RB34F\*  
RB39F\*

# Frigider manualul utilizatorului

Română

imaginează-ți posibilitățile

Vă mulțumim că ați cumpărat un produs Samsung.  
Pentru a beneficia de un serviciu mai complet,  
vă rugăm să vă înregistrați produsul la  
[www.samsung.com/register](http://www.samsung.com/register)

**Aparat cu autosusținere**

**SAMSUNG**

# informații privind siguranța

## INFORMAȚII PRIVIND SIGURANȚA

- Înainte de punerea în funcțiune a aparatului, vă rugăm să citiți atent acest manual și păstrați-l pentru consultare.
- Folosiți acest aparat numai conform destinației sale și a celor descrise în acest manual de instrucțiuni. Acest aparat nu este destinat utilizării de către persoane (inclusiv copii) cu abilități fizice, senzoriale sau mentale reduse, sau lipsite de experiență și cunoștințe, decât dacă sunt supravegheate sau instruite în privința utilizării aparatului de o persoană responsabilă pentru siguranța lor.
- Avertismentele și Instrucțiunile importante pentru siguranță din acest manual nu acoperă toate condițiile și situațiile care pot apărea. Aveți responsabilitatea de a vă folosi simțul practic, atenția și grija la montarea, întreținerea și exploatarea aparatului dumneavoastră.
- Întrucât următoarele instrucțiuni de utilizare se referă la diferite modele, caracteristicile





frigiderului dvs. pot diferi ușor de cele descrise în acest manual. R-600a sau R-134a se folosesc ca refrigerenți. Controlați eticheta compresorului din spatele aparatului sau plăcuța indicatoare a caracteristicilor tehnice din interiorul frigiderului pentru a vedea ce agent frigorific este folosit pentru frigiderul dvs. Când acest produs conține un gaz inflamabil (agent frigorific R-600a), luați legătura cu autoritățile locale în privința eliminării în condiții de siguranță a acestui produs.





- Pentru a evita formarea unui amestec inflamabil gaz-aer dacă survine o scăpare în circuitul de răcire, dimensiunea încăperii în care poate fi amplasat aparatul depinde de cantitatea de agent frigorific utilizat.
- Nu porniți niciodată un aparat care prezintă semne de deteriorare. În caz de nelămuriri, consultați distribuitorul. Încăperea trebuie să aibă câte 1 m<sup>3</sup> pentru fiecare 8 g de agent

frigorific R-600a din interiorul aparatului. Cantitatea de agent frigorific din aparatul dvs. este indicată pe placa de identificare din interiorul aparatului.

- Agentul frigorific scurs din conducte se poate aprinde sau poate cauza vătămarea ochilor. Când din conductă există scurgeri de refrigerent, evitați focul deschis și îndepărtați orice obiect inflamabil și ventilați imediat încăperea.
- Nerespectarea acestei instrucțiuni poate duce la pericol de incendiu sau de explozie.

### Simboluri de siguranță și avertizări importante:

 AVERTIZARE	Pericole și practici nesigure care pot avea drept rezultat <b>rănirea gravă sau decesul.</b>
 ATENȚIE	Pericole și practici nesigure care pot avea drept rezultat <b>răniri minore ale persoanelor sau distrugerii de bunuri.</b>
	NU încercați.
	NU dezasamblați.
	NU atingeți.

	Respectați cu atenție instrucțiunile.
	Scoateți ștecherul din priza de perete.
	Asigurați-vă că aparatul este legat la pământ pentru a preveni electrocutarea.
	Apelați la centrul de contact pentru asistență.
	Notă.

**Aceste semne de avertizare sunt prezente pentru a preveni accidentarea dvs. și a altora. Vă rugăm să le respectați cu strictețe. După citirea acestei secțiuni, păstrați-o într-un loc sigur pentru consultare ulterioară.**

### Notă CE

S-a stabilit că acest produs se conformează Directivei privind echipamentele de joasă tensiune (2006/95/CE), Directivei privind compatibilitatea electromagnetică (2004/108/CE), Directivei RoHS (2011/65/UE), Regulamentului Delegat (UE) al Comisiei nr. 1060/2010 și Directivei privind proiectarea ecologică (2009/125/CE) implementate de Regulamentul (CE) nr. 643/2009 al Uniunii Europene. (Doar pentru produsele comercializate în țările Uniunii Europene)



## SEMNE DE AVERTIZARE SEVERĂ PENTRU TRANSPORT ȘI AMPLASARE



- Aveți grijă să nu deteriorați nicio piesă a circuitului de agent frigorific în timpul transportului și instalării aparatului.
- Agentul frigorific scurs din conducte se poate aprinde sau poate cauza vătămarea ochilor. Dacă se detectează o scurgere, evitați orice foc deschis sau sursă potențială de aprindere și aerisiți timp de mai multe minute încăperea în care se află aparatul.
- Acest aparat conține o cantitate mică de agent frigorific izobutan (R600a), un gaz natural de mare compatibilitate cu mediul înconjurător, care este însă și inflamabil. Aveți grijă să nu deteriorați nici o piesă a circuitului de agent frigorific în timpul transportului și instalării aparatului.



## SEMNE DE AVERTIZARE SEVERĂ PRIVIND INSTALAREA



- Izolația deteriorată a componentelor electrice poate cauza electrocutare sau incendiu.
- Nu plasați acest frigider direct în lumina soarelui și nu-l expuneți căldurii provenite de la sobe, încălzitoare de cameră sau alte aparate.
- Nu alimentați mai multe aparate de la aceeași priză multiplă. Frigiderul trebuie întotdeauna racordat la propria sa priză electrică, având tensiunea nominală potrivită cu cea de pe plăcuța indicatoare a caracteristicilor tehnice.
- Aceasta asigură cea mai bună performanță și previne și suprasolicitarea circuitelor electrice din locuință, care ar putea cauza incendii datorită cablurilor supraîncălzite.
- Dacă priza de perete este slăbită, nu introduceți fișa cordonului de alimentare.
- Există un risc de electrocutare sau de incendiu.
- Nu folosiți un cordon care prezintă crăpături sau urme



de abraziune pe lungime sau la capete.

- Nu trageți și nu îndoiiți excesiv cordonul de alimentare.
- Nu răsuciți și nu înnoțați cordonul de alimentare.
- Nu atârnați cordonul de alimentare de un obiect metalic, nu așezați un obiect greu pe cordonul de alimentare, nu introduceți cordonul de alimentare între obiecte și nici nu îl împingeți în spațiul din spatele aparatului.
- Când mutați frigiderul, aveți grijă să nu prindeți sub el și să nu deteriorați cordonul de alimentare.
- Acest lucru poate provoca electrocutarea sau incendii.
- Nu utilizați aerosoli în apropierea frigiderului.
- Aerosolii utilizați în apropierea frigiderului pot provoca explozii sau incendii.
- Nu îndoiiți excesiv cordonul de alimentare și nu puneți pe el obiecte grele.



- Acest frigider trebuie instalat și amplasat corespunzător în conformitate cu manualul, înainte de a fi utilizat.

- Nu instalați frigiderul într-un loc umed sau într-un loc unde ar putea veni în contact cu apa.

- Izolația deteriorată a componentelor electrice poate cauza electrocutare sau incendiu.

- Conectați ștecărul în poziție corectă cu cordonul de alimentare lăsat în jos.

- În cazul în care conectați ștecherul invers, cablul poate fi retezat și poate provoca incendiu sau electrocutare.

- Asigurați-vă că fișa de alimentare nu este strivită sau deteriorată de spatele frigiderului.

- Când mutați frigiderul, aveți grijă să nu prindeți sub el și să nu deteriorați cordonul de alimentare.

- Aceasta constituie un pericol de incendiu.

- Nu lăsați materialele ambalajului la îndemâna copiilor.

- Există riscul de deces prin sufocare, în cazul în care copiii și le pun pe cap.

- Acest aparat trebuie așezat astfel încât ștecherul să fie accesibil.

- Nerespectarea acestei prevederi poate avea ca rezultat electrocutarea sau incendiul datorită scurgerilor electrice.

- Nu montați acest aparat lângă un radiator și nici lângă material inflamabil.
  - Nu instalați acest aparat într-o locație umedă, cu ulei sau praf, sau într-o locație expusă influenței directe a razelor solare sau a apei (picături de ploaie).
  - Nu instalați acest aparat în locuri unde pot apărea scurgeri de gaze.
    - Acest lucru poate provoca electrocutarea sau incendii.
  - Dacă în frigider este praf sau apă, scoateți din priză fișa cordonului de alimentare și luați legătura cu centrul de service Samsung Electronics.
    - În caz contrar există un risc de incendiu.
  - Nu staționați pe partea superioară a aparatului și nici nu așezați obiecte (cum ar fi rufe, lumânări aprinse, țigări aprinse, farfurii, produse chimice, obiecte metalice etc.) pe aparat.
    - Aceasta poate produce electrocutare, incendiu, defecțiuni ale produsului sau accidente.
- 
- Nu împământați aparatul la o conductă de gaz, conductă din plastic pentru apă sau linie telefonică.
    - Frigiderul trebuie legat la pământ pentru a preveni orice scurgeri de curent sau electrocutarea cauzată de scurgerile de curent din circuitele frigiderului.
    - Aceasta poate produce electrocutare, incendiu, explozie sau defecțiuni ale produsului.
  - Nu conectați niciodată un cordon de alimentare într-o priză care nu este corect împământată și asigurați-vă că este conform cu codurile locale și naționale.
- 



- În cazul în care cablul de alimentare este deteriorat, solicitați imediat înlocuirea sa de către fabricant sau agentul său de service.

- Siguranța frigiderului trebuie schimbată de către un tehnician calificat sau de către o firmă de service.
  - Nerespectarea acestei instrucțiuni poate produce electrocutare sau accidente.



- Acest aparat trebuie legat la pământ în mod corespunzător.



## **SEMNE DE ATENȚIONARE PENTRU INSTALARE**



- Păstrați deschise orificiile de ventilație din incinta aparatului sau din structura de montaj.
- Lăsați aparatul să stea nefolosit 2 ore după instalare.
- Este recomandat ca instalarea sau orice operație de service să fie efectuate de către un tehnician calificat sau de către o firmă de service.
- Nerespectarea acestei instrucțiuni poate produce electrocutare, incendiu, explozie, defecțiuni ale produsului sau accidente.



## **SEMNE DE AVERTIZARE SEVERĂ PRIVIND UTILIZAREA**



- Nu atingeți ștecherul de alimentare cu mâinile ude.
- Acest lucru poate provoca electrocutarea.
- Nu depozitați obiecte pe aparat.
- Când deschideți sau închideți ușa, obiectele pot cădea cauzând accidente și/sau pagube materiale.

- Nu puneți obiecte pline cu apă pe frigider.
- În cazul vărsării lor, există un risc de incendiu sau electrocutare.
- Nu atingeți cu mâinile ude pereții interiori ai congelatorului sau produsele stocate în congelator.
- Aceasta poate cauza degerături.
- Nu folosiți și nici nu amplasați lângă frigider substanțe sensibile la temperatură, de exemplu spray-uri sau obiecte inflamabile, zăpadă carbonică, medicamente sau substanțe chimice. Nu păstrați în frigider obiecte sau substanțe volatile sau inflamabile (benzen, diluant, gaz propan etc.).
- Acest frigider este destinat numai păstrării alimentelor.
- Nerespectarea acestei instrucțiuni poate provoca incendiu sau explozie.
- Nu depozitați în frigider produse farmaceutice, materiale științifice sau produse sensibile la temperatură.
- Produsele care necesită un control strict al temperaturii nu trebuie depozitate în frigider.

- Nu plasați sau utilizați aparate electrice în interiorul frigiderului/congelatorului, decât dacă sunt de tipul recomandat de fabricant.
- Dacă simțiți miros de chimicale sau de fum, scoateți imediat ștecherul din priză și anunțați centrul de service Samsung Electronics.
- Dacă în frigider este praf sau apă, scoateți din priză fișa cordonului de alimentare și luați legătura cu centrul de service Samsung Electronics.
- În caz contrar există un risc de incendiu.
- Dacă se detectează o scurgere de gaz, evitați orice foc deschis sau sursă potențială de aprindere și aerisiți încăperea în care se află aparatul timp de mai multe minute.
- Nu folosiți dispozitive mecanice sau alte mijloace pentru a accelera procesul de dezghețare, altele decât cele recomandate de fabricant.
- Nu deteriorați circuitul agentului frigorific.
- Nu pulverizați material volatil, de exemplu insecticid, pe suprafața aparatului.
- Pe lângă faptul că pot fi rănite persoane, acest lucru poate produce electrocutare, incendiu sau defecțiuni ale produsului.
- Nu utilizați uscătorul de păr pentru a usca interiorul frigiderului. Nu amplasați lumânări aprinse în frigider pentru a înlătura mirosurile neplăcute.
- Acest lucru poate provoca electrocutarea sau incendii.
- Umpleți numai cu apă potabilă rezervorul de apă, tava pentru gheață și cuburile de apă (apă minerală sau apă purificată).
- Nu umpleți rezervorul cu ceai, suc sau băuturi pentru activități sportive, acestea pot deteriora frigiderul.
- Nu lăsați copiii să se agațe de ușă. În caz contrar se pot produce accidente grave.
- Riscul blocării în interior a copiilor. Nu lăsați copiii să intre în interiorul frigiderului.
- Nu lăsați deschise ușile frigiderului când acesta nu este supravegheat și nu permiteți copiilor să intre în frigider.
- Nu permiteți copiilor să intre în sertarul congelatorului.

- Astfel se poate produce decesul prin sufocare datorită blocării în interior sau rănirea.
  - Nu stați pe ușa congelatorului.
  - În caz contrar, ușa se poate sparge, cauzând accidentări.
  - Nu folosiți dispozitive mecanice sau alte mijloace pentru a accelera procesul de dezghețare, altele decât cele recomandate de fabricant.
  - Nu deteriorați circuitul agentului frigorific.
  - Nu așezați raftul frigiderului cu partea de sus în jos. Opritorul raftului ar putea să nu funcționeze.
  - Se poate produce rănirea datorită căderii unui raft din sticlă.
- 
- ★ • În cazul unei scurgeri de gaze (gaz propan, GPL etc), aerisiți imediat și nu atingeți ștecherul. Nu atingeți aparatul sau cablul de alimentare.
  - Nu folosiți un ventilator pentru aerisire.
  - O scânteie poate produce o explozie sau un incendiu.
  - Utilizați numai LED-urile furnizate de fabricant sau de agenții de service.
- Copii trebuie supravegheați pentru a vă asigura că nu se joacă cu aparatul.
  - Nu apropiați degetele de zonele în care acestea se pot ciupi; jocurile între uși și incintă trebuie să fie mici.
  - Nu lăsați copiii să se agațe de ușă. În caz contrar se pot produce accidentări grave.
  - Există riscul blocării în interior a copiilor.  
Nu lăsați copiii să intre în interiorul frigiderului.
  - Sticlele trebuie depozitate în pozițiile speciale din frigider, pentru a nu cădea afară.
  - Acest produs este destinat numai păstrării alimentelor în mediu casnic.
  - Nu introduceți niciodată degetele sau obiecte în orificiul dozatorului, jghebul pentru gheață și găleata de fabricat gheață.
  - Acest lucru poate cauza accidentări sau pagube materiale.
  - Nu introduceți mâinile, picioarele sau obiectele metalice (cum ar fi bețișoarele etc.) în partea inferioară sau cea posterioară a frigiderului.

- Acest lucru poate provoca electrocutarea sau rănirea.
- Muchiile ascuțite pot cauza accidentări.



- Nu încercați să reparați, dezasamblați sau modificați de unul singur aparatul.
- Nu folosiți nicio altă siguranță (cum ar fi din cupru, fir de oțel etc.) decât siguranța standard.
- Când sunt necesare repararea sau montarea din nou a aparatului, adresați-vă celui mai apropiat centru service.
- Nerespectarea acestei instrucțiuni poate produce electrocutare, incendiu, defecțiuni ale produsului sau accidente.



- Dacă aparatul generează un zgomot ciudat, foc, miros sau fum, scoateți imediat ștecărul din priză și contactați cel mai apropiat centru de service.
- Nerespectarea acestei instrucțiuni poate duce la

pericol de electrocutare sau de incendiu.

- Scoateți ștecherul din priză înainte de înlocuirea becurilor interioare ale frigiderului.
- În caz contrar, există riscul electrocutării.
- Dacă aveți dificultăți la înlocuirea becului, contactați agentul de service.
- Dacă produsul este echipat cu LED, nu demontați capacul LED-ului și LED-ul de unul singur.
- Vă rugăm să contactați agentul de service.
- Introduceți cu fermitate ștecherul în priză de perete. Nu folosiți un ștecher deteriorat, un cordon de alimentare deteriorat sau o priză de perete slăbită.
- Acest lucru poate provoca electrocutarea sau incendii.
- Nu puneți recipiente pline cu apă pe aparat.
- În cazul vărsării lor, există un risc de incendiu sau electrocutare.
- Nu priviți niciodată fix la lampa LED cu UV perioade lungi de timp.
- Aceasta poate avea ca

rezultat leziuni oculare datorate razelor ultraviolete.



## **SEMNE DE ATENȚIONARE PRIVIND UTILIZAREA**

- ★ • Pentru a obține cea mai bună performanță a produsului,
  - Nu plasați alimentele prea aproape în fața orificiilor de ventilare din partea posterioară a aparatului întrucât aceasta ar putea împiedica circulația liberă a aerului în compartimentul frigiderului.
  - Ambalați corespunzător alimentele sau introduceți-le în recipiente etanșe înainte de a le pune în frigider.
  - Nu puneți lângă alimentele deja congelate alimente proaspete ce urmează a fi congelate.
  - Nu așezați pahare sau sticle sau băuturi carbonatate în congelator.
  - Recipientul se poate congela și apoi sparge, iar acestea pot avea ca rezultat rănire.
  - Respectați duratele maxime de păstrare și datele de expirare ale bunurilor congelate.
- Nu este necesar să scoateți frigiderul din priză dacă veți lipsi până la trei săptămâni. Dacă însă lipsiți mai mult de trei săptămâni, scoateți toate alimentele. Scoateți din priză cordonul de alimentare al frigiderului și curățați-l, spălați și uscați.
- Nu puneți băuturi acidulate sau spumante în compartimentul congelatorului. Nu puneți flacoane sau recipiente din sticlă în congelator.
  - Când conținutul îngheață, sticla se poate sparge, cauzând răniri de persoane și pagube materiale.
- Nu schimbați funcționalitățile frigiderului și nu i le modificați.
- Schimbările sau modificările acestora pot duce la răniri de persoane și/sau la pagube materiale. Orice schimbări sau modificări efectuate de o terță parte la acest aparat complet nu sunt acoperite de serviciul de garanție Samsung, iar Samsung nu are nicio responsabilitate pentru problemele de siguranță și pentru pagubele care pot rezulta din

informații privind siguranța \_11

modificările efectuate de o terță parte.

- Nu blocați orificiile de aerisire.
- Dacă orificiile de aerisire sunt blocate, în special cu pungă de plastic, frigiderul se poate răci exagerat.
- Folosiți numai generatorul de gheață furnizat cu frigiderul.
- Ștergeți excesul de umezeală din interior și lăsați ușile deschise.
- În caz contrar, se pot produce mirosuri și mucegai.
- Când frigiderul se umezește, scoateți din priză fișa cordonului de alimentare și contactați centrul de service Samsung Electronics.



## **SEMNE DE ATENȚIONARE PENTRU CURĂȚARE ȘI ÎNTREȚINERE**

- ★ • Nu pulverizați produse de curățare direct pe afișaj.
- Pot dispărea literele tipărite pe afișaj.
- Dacă în aparat au pătruns orice substanțe străine, cum ar fi apa, deconectați ștecherul de la priză și

adresați-vă celui mai apropiat centru de service.

- Nerespectarea acestei instrucțiuni poate duce la pericol de electrocutare sau de incendiu.
- Îndepărtați la intervale regulate toate substanțele străine, cum ar fi praful sau apa de pe bornele ștecherului și punctele de contact cu ajutorul unei lavete uscate.
- Deconectați ștecherul de la priză și curățați-l cu o lavetă uscată.
- Nerespectarea acestei instrucțiuni poate duce la pericol de electrocutare sau de incendiu.
- Nu curățați aparatul prin pulverizarea apei direct pe acesta.
- Nu folosiți pentru curățare benzen, diluant sau Clorox, clor.
- Aceste substanțe pot deteriora suprafața aparatului și pot provoca incendii.
- Nu introduceți niciodată degetele sau obiecte în orificiul dozatorului.
- Acest lucru poate cauza accidente sau pagube materiale.





- Înainte de curățare sau de realizarea întreținerii, deconectați aparatul de la priza de perete.
- Nerespectarea acestei instrucțiuni poate duce la pericol de electrocutare sau de incendiu.



## **SEMNE DE AVERTIZARE SEVERĂ PRIVIND UTILIZAREA**



- Lăsați rafturile pe locurile lor astfel încât copiii să nu poată intra ușor înăuntru.
- Asigurați-vă înainte de debarasare că niciuna din conductele din spatele aparatului nu este deteriorată.
- R-600a sau R-134a se folosesc ca refrigerenți. Controlați eticheta compresorului din spatele aparatului sau plăcuța cu caracteristicile tehnice din interiorul frigiderului, pentru a vedea ce agent frigorific este folosit pentru frigiderul dvs. Când acest produs conține un gaz inflamabil (agent frigorific R-600a), luați legătura cu autoritățile

locale în privința eliminării în condiții de siguranță a acestui produs. Ca gaz de expandare pentru izolație este utilizat ciclopentanul. Gazele din materialul de izolație necesită un procedeu special de debarasare. Vă rugăm să contactați autoritățile locale în privința eliminării ecologice a acestui produs. Înainte de eliminare, asigurați-vă că niciuna din conductele din spatele aparatelor nu este deteriorată. Conductele vor fi tăiate în aer liber.

- Când vă debarasați de acest frigider sau de alte frigidere, scoateți ușa/garniturile ușii, zăvorul ușii astfel încât să nu poată fi prinși în interior copiii sau animalele. Copiii trebuie supravegheați pentru a vă asigura că nu intră și nu se joacă cu aparatul.
- Dacă se blochează înăuntru, copilul se poate răni și se poate sufoca, decedând.
- Vă rugăm să vă debarasați de materialul de ambalare pentru acest produs într-un mod ecologic.
- Nu lăsați materialele de ambalare la îndemâna

copiilor, deoarece acestea pot fi periculoase pentru copii.

- Dacă un copil își pune pe cap o pungă, acesta se poate sufoca.



## **SUGESTII SUPLIMENTARE PENTRU O UTILIZARE CORESPUNZĂTOARE**

- În cazul unei întreruperi a alimentării cu curent electric, contactați oficiul local al companiei de electricitate și întrebați cât va dura întreruperea.
- Majoritatea penelor de curent, remediate într-o oră sau două, nu vor afecta temperaturile din frigider. Totuși, în timpul întreruperii curentului, trebuie să reduceți la minim numărul de deschideri ale ușii.
- Dacă însă pana de curent durează mai mult de 24 ore, scoateți toate alimentele congelate.
- Dacă frigiderul este prevăzut cu chei, acestea trebuie păstrate ferite de accesul copiilor și nu în apropierea

aparaturii.

- Aparatul poate să nu funcționeze la capacitate (posibilitatea dezghețării conținutului sau ridicarea temperaturii nepermis de mult în compartimentul alimentelor congelate) când este plasat un timp îndelungat la limita minimă a domeniului de temperaturi pentru care este conceput frigiderul.
- Nu depozitați alimente care se deteriorează ușor la temperaturi joase, precum bananele și pepenii.
- Aparatul nu produce brumă, ceea ce înseamnă că nu este nevoie să-l dezghețați manual, această operațiune fiind efectuată automat.
- Creșterea temperaturii în timpul dezghețării se poate conforma cerinței ISO. Dar dacă doriți să preîntâmpinați o creștere nedorită a temperaturii alimentelor congelate în timp ce aparatul se dezgheață, înveliți alimentele congelate în mai multe straturi de hârtie de ziar.
- Orice creștere a temperaturii alimentelor congelate în

timpul dezghețării le poate scurta durata de păstrare.

- Nu recongelați alimentele care au fost decongelate complet.

### **Sugestii pentru economisirea energiei**

- Instalați aparatul într-o încăpere răcoroasă și uscată, cu ventilație adecvată. Asigurați-vă că nu este expus razelor soarelui și nu-l plasați niciodată lângă o sursă directă de căldură (de exemplu, un radiator).
- Nu blocați niciodată orificiile sau grilele de aerisire ale aparatului.
- Lăsați alimentele calde să se răcească înainte de a le pune în aparat.
- Puneți în frigider alimentele congelate pentru a le dezgheța. Puteți astfel utiliza temperaturile reduse ale produselor congelate pentru a răci alimentele din frigider.
- Nu lăsați deschisă prea mult timp ușa aparatului când introduceți sau scoateți alimentele. Cu cât țineți ușa deschisă mai puțin timp, cu

atât mai puțină gheață se va forma în congelator.

- Lăsați un spațiu gol la dreapta, la stânga, în spate și deasupra la instalare. Aceasta va ajuta la reducerea consumului de energie și la menținerea facturilor la valori mici.
- Pentru a obține o eficiență energetică maximă a acestui produs, lăsați toate rafturile, sertarele și coșurile în poziția stabilită de către fabricant.

# cuprins

INSTALAREA FRIGIDERULUI DVS. ....	16
EXPLOATAREA FRIGIDERULUI .....	23
DEPANAREA.....	28

## instalarea frigiderului dvs.

### PREGĂTIREA PENTRU INSTALARE A FRIGIDERULUI

Vă felicităm pentru cumpărarea frigiderului dvs. Samsung.  
Sperăm că vă veți bucura de dotările de ultimă oră și eficiența pe care o oferă acest aparat nou.

- Acest frigider trebuie instalat și amplasat corect, în conformitate cu manualul, înainte de a fi utilizat.
- Folosiți acest aparat numai conform destinației sale și a celor descrise în acest manual de instrucțiuni.
- Recomandăm insistent ca toate reparațiile să fie efectuate de persoane calificate.
- Vă rugăm să vă debarașati de materialul de ambalare pentru acest produs într-un mod ecologic.

 **AVERTIZARE** • Scoateți priza cordonului de alimentare din priză înainte de înlocuirea becului interior al frigiderului.

- În caz contrar, există riscul electrocutării.

### Alegerea celui mai bun loc pentru frigider

- Alegeți un loc care să nu fie în bătaia soarelui.
- Alegeți un loc cu podea orizontală (sau apropiată de orizontală).
- Alegeți un loc cu spațiu suficient pentru ca ușile frigiderului să se poată deschide ușor.
- Instalați frigiderul pe o suprafață plată suficient de mare.

- Dacă frigiderul nu este orizontal, sistemul intern de răcire poate să nu funcționeze corect.
- Spațiul total necesar utilizării.
- Consultați desenul și dimensiunea de mai jos.

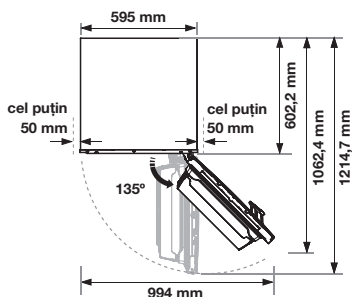
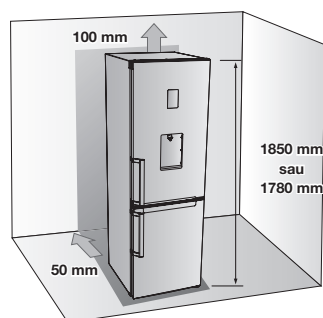

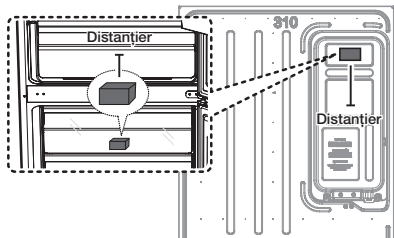

- 
 • Îndepărtați hârtia de pe distanțier, apoi atașați un distanțier (blocul gri) pe partea posterioară a frigiderului pentru o mai bună performanță. Asigurați-vă că un distanțier este fixat conform imaginii de mai sus atunci când instalați frigiderul. Astfel se îmbunătățește performanța frigiderului. (Numai pentru modelele RB31F\*\*\*B, RB29F\*\*\*B)

- 
 • Lăsați un spațiu suficient la dreapta, la stânga, în spate și deasupra pentru circulația aerului. Aceasta va ajuta la reducerea consumului de energie și la menținerea facturilor la valori mici.

- Nu instalați frigiderul în locuri unde temperatura va scădea sub 10 °C.
- Asigurați-vă că aparatul poate fi mutat fără probleme, în cazul în care este nevoie de întreținere sau de reparații.



Când instalați, deserviți sau curățați în spatele frigiderului, aveți grijă să trageți afară unitatea dreaptă și s-o împingeți înapoi tot dreaptă după terminare. De asemenea, asigurați-vă că podeaua încăperii rezistă la frigiderul umplut complet. În caz contrar, acesta poate cauza deteriorarea podelei.



Vă rugăm să înfășurați porțiunea suplimentară a cordonului de alimentare în spatele frigiderului, astfel încât acesta să nu ajungă pe podea, prevenind strivirea cordonului de alimentare de către role la schimbarea locului.

## AȘEZAREA ORIZONTALĂ PE PODEA

Pentru instalarea corectă, acest frigider trebuie plasat pe o suprafață orizontală din material rezistent, având aceeași înălțime cu restul podelei. Această suprafață trebuie să fie suficient de rezistentă pentru a suporta un frigider plin (sau aproximativ 65 kg). Pentru a proteja finisajul podelei, tăiați o bucată mare de carton și plasați-o sub frigider în partea unde lucrați.



- Tragerea sau împingerea frigiderului ar putea deteriora podeaua. Mutarea frigiderului după instalare ar putea deteriora podeaua.

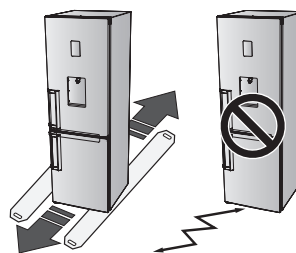

## ORIZONTALIZAREA FRIGIDERULUI

Dacă partea din față a aparatului este ușor mai ridicată decât spatele, ușa poate fi deschisă și închisă mai ușor.

Cazul 1) Aparatul este aplecat spre stânga.

Rotiți piciorul de reglare din stânga în direcția săgeții până ce aparatul este nivelat pe orizontală.

Cazul 2) Aparatul este aplecat spre dreapta.

Rotiți piciorul de reglare din dreapta în direcția săgeții până ce aparatul este orizontal.

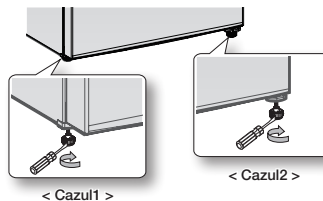

## INSTALAREA FRIGIDERULUI

Acum că aveți noul dvs. frigider instalat și în poziție, sunteți gata să-l puneți în funcțiune și să vă bucurați din plin de dotările și funcțiile aparatului. După parcurgerea următoarelor etape, frigiderul dvs. trebuie să fie complet operațional.

Dacă nu, controlați mai întâi alimentarea cu curent și sursa de electricitate sau încercați capitolul de depanare de la spatele acestui manual de utilizare. Dacă aveți întrebări suplimentare, contactați centrul de service electronic Samsung.

1. Plasați frigiderul într-un loc corespunzător, cu o distanță rezonabilă între perete și frigider. Consultați instrucțiunile de instalare din acest manual.
2. După ce frigiderul este racordat la rețea, asigurați-vă că becul interior se aprinde când deschideți ușa.
3. Setați comanda temperaturii la valoarea cea mai scăzută și așteptați o oră. Congelatorul trebuie să se răcească ușor și motorul trebuie să funcționeze lin.
4. După cuplarea alimentării electrice a frigiderului, vor fi necesare câteva ore pentru a se atinge temperatura corespunzătoare. După ce temperatura frigiderului este suficient de scăzută, puteți păstra în frigider alimente și băuturi.



După pornirea frigiderului, se va auzi o alarmă. Apăsăți butonul Freezer (Congelator) sau Fridge (Frigider). (Doar modelul cu funcția zonă cu răcire selectată)  
Consultați pagina 23, „Folosirea panoului de comandă”.

## INVERSAREA UȘII (OPȚIONAL)



Înainte de a inversa ușa frigiderului, asigurați-vă că ați scos aparatul din priză. Samsung recomandă ca inversarea deschiderii ușii să fie efectuată doar de furnizori de servicii autorizate de Samsung. Acesta se va face pe bază de plată la cheltuiala clientului.





Orice pagubă cauzată de încercarea de a inversa deschiderea ușii nu este acoperită de garanția aparatului oferită de fabricant. Toate reparațiile necesare din această cauză vor fi efectuate pe bază de plată la cheltuiala clientului.

1. Înainte de a inversa ușile frigiderului, asigurați-vă că acesta este deconectat de la alimentarea cu electricitate și că toate alimentele au fost scoase din el.
2. Dacă clientul nu se simte capabil să urmeze cu strictețe instrucțiunile din manualul utilizatorului, trebuie contactat un inginer de service calificat Samsung pentru a efectua această schimbare.
3. Nu conectați frigiderul la alimentarea cu electricitate imediat după terminarea procesului de inversare a ușilor, ci așteptați cel puțin o oră.

### Scule necesare

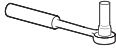
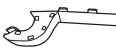
Neincluse în furnitură		
		
Șurubelniță cu cap Phillips (în cruce)	Șurubelniță cu cap plat (-)	Cheie de 11 mm (pentru axul balamalei)

Neincluse în furnitură	Piesă suplimentară	
		
Cheie tubulară de 8 mm (pentru șuruburi)	Capac balama / Capacul distanțierului ușii	

1. Scoateți învelitoarea cablurilor ( 1 ) și căpăcelul ușii L ( 2 ).

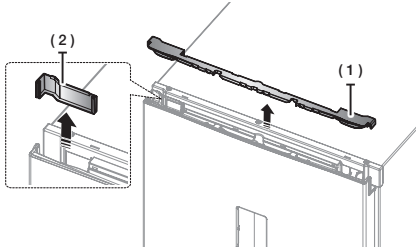

2. Demontați balamaua învelitorului pentru a împinge un cârlig conform imaginilor de mai jos.

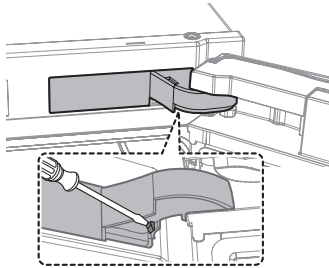

3. Deconectați carcasa. Și demontați cele 2 șuruburi de pe balamaua superioară și balamaua superioară.

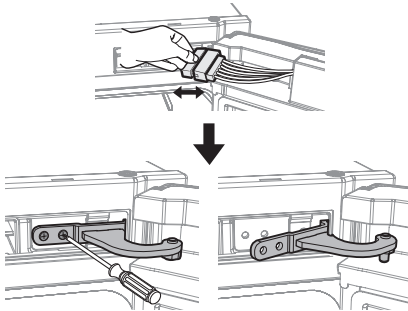

Ușa este grea; aveți grijă să nu vă răniți când o scoateți.

4. Scoateți ușa frigiderului din balamaua de mijloc ridicând-o cu atenție drept în sus.

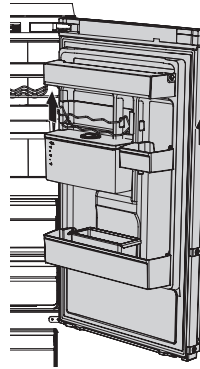

Ușa este grea; aveți grijă să nu vă răniți când o scoateți.

5. Demontați balamaua de mijloc.

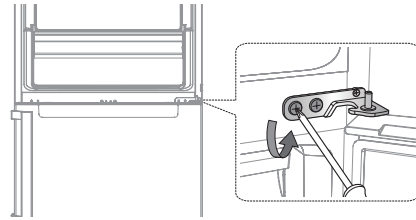

6. Scoateți ușa congelatorului din balamaua inferioară ridicând-o cu atenție drept în sus.

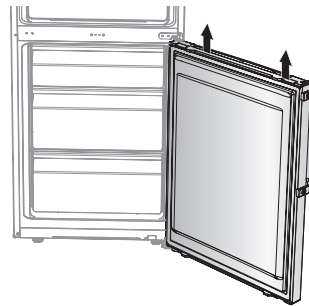

Ușa este grea; aveți grijă să nu vă răniți când o scoateți.

7. Așezați cu grijă frigiderul. Demontați piciorul ( 1 ) și balamaua inferioară ( 2 ).

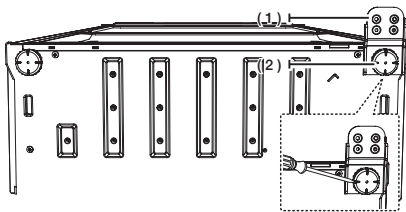

8. Scoateți șurubul ( 1 ) din partea dreapta jos a ușii congelatorului și frigiderului. Comutați maneta de închidere automată ( 2 ) de la dreapta la stânga.

înainte



după



9. Asamblați balamaua de mijloc cu ajutorul șurubelniței cu cap Phillips (+). Mai întâi, asamblați ușa congelatorului și balamaua de mijloc. Și apoi asamblați balamaua inferioară și ușa frigiderului cu ansamblul balama superioară.

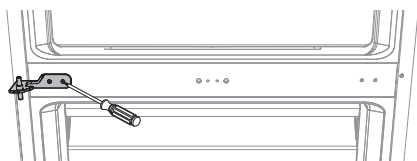

### Procedura de asamblare a ușii



- Balama de mijloc → Ușa congelatorului → Balama inferioară → Ușa frigiderului cu ansamblu balama superioară



Aveți grijă să nu vă răniți în timpul operațiunii.

10. Schimbați poziția balamalei inferioare și a piciorului (dreapta → stânga). Asamblați balamaua inferioară după ce așezați ușa frigiderului în balamaua din mijloc.

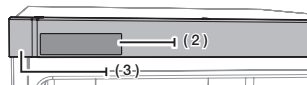
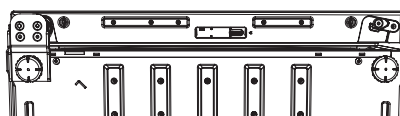
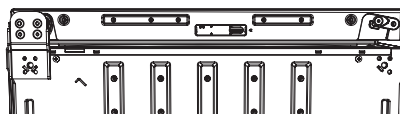
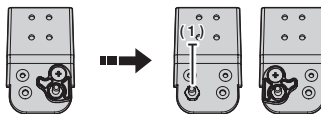

- Dezasamblați ghidajul pentru închidere automată și axul balamalei ( 1 ).
- Asamblați axul balamalei și ghidajul pentru închidere automată conform acestei imagini.
- Scoateți capacul de reglaj al panoului de comandă ( 2 ) din învelitorul panoului de comandă ( 3 ) conform imaginii.

11. După demontarea reglajului învelitorului ( 1 ), treceți cablurile ușii ( 2 ) în direcția de pe partea opusă de pe ușa frigiderului (numai modelul cu afișaj). Asamblați reglajul învelitorului cu șurubul ( A ) așa cum este prezentat în Imaginea ( 3 ).

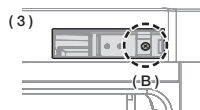
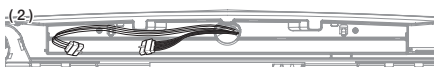
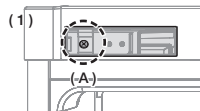



12. Utilizați cheia de 11 mm pentru a desprinde axul balamalei superioare. Inversați balamaua superioară și montați din nou axul acesteia.



13. Introduceți balamaua superioară pentru a mări puțin orificiul și apoi scoateți balamaua superioară pentru asamblarea ușii frigiderului.

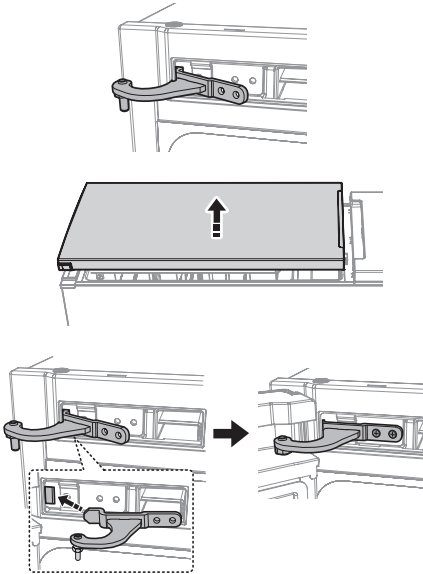

### Pas pentru asamblare



- Asamblați balamaua superioară pe ușa frigiderului.
- Asamblați balamaua mijlocie pe ușa frigiderului.
- Introduceți balamaua superioară la incintă.
- Asamblați cu șurubul.

14. Conectați firul și apoi introduceți-l în reglajul învelitorului.

Introduceți firul în balamaua învelitorului și apoi pliați instrumentul de fixare pentru a nu se dezasambla, ca în figura de mai jos.

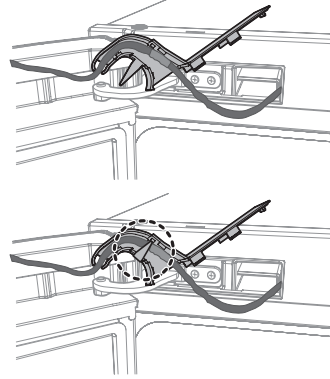

15. Asamblați balamaua învelitorului pentru a se potrivi cu balamaua.

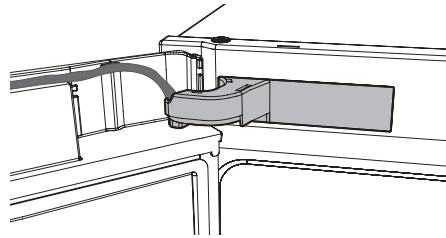

16. Modificați direcția cablurilor ușii spre partea opusă și montați învelitorul ușii.

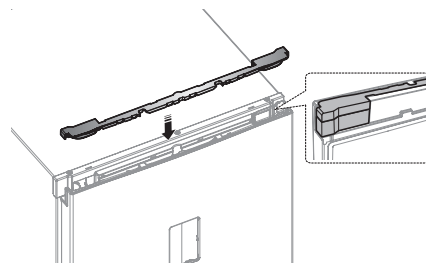

17. Inversați mânerul de pe stânga pe dreapta.

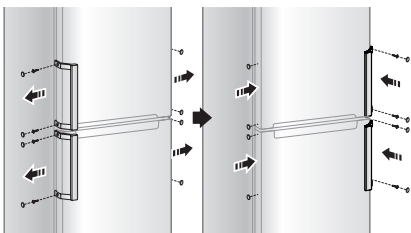

18. Desprindeți garniturile ușilor frigiderului și congelatorului și fixați-le la loc după ce le-ați rotit cu 180°.

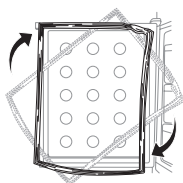

Când inversați ușa congelatorului, detașați garnitura ușii congelatorului și garnitura interioară din stânga (**A**). Apoi fixați garnitura interioară din dreapta (**B**). Fixați garnitura ușii congelatorului după ce o rotiți cu 180°.  
(Numai pentru modelele RB31F\*\*\*B, RB29F\*\*\*B)

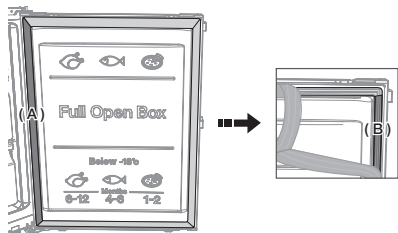

# exploatarea frigiderului

## UTILIZAREA PANOULUI DE COMANDĂ

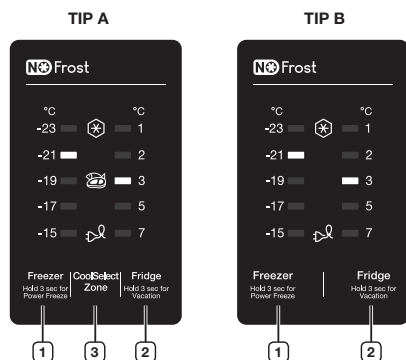

### TIP C

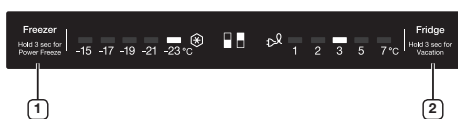

Se aude un semnal sonor scurt ori de câte ori apăsați un buton.



Atunci când nu apăsați niciun buton, LED-urile congelatorului, frigiderului și ale zonei cu răcire selectată se sting, pentru un consum minim de energie. Dar LED-urile pentru Congelare rapidă și Vacanță sunt aprinse la funcțiile corespunzătoare. (Numai pentru modelele RB31F\*\*\*B, RB29F\*\*\*B)

### 1 Congelator

Apăsați butonul Freezer (Congelator) pentru a fixa temperatura dorită, în intervalul -15 °C și -23 °C. Temperatura fixată implicit este de -19 °C și, ori de câte ori apăsați butonul Freeze (Congelator), temperatura se va modifica în ordinea următoare, iar indicatorul de temperatură va afișa temperatura dorită.



Apăsați acest buton timp de 3 secunde pentru a activa funcția congelare rapidă.

Indicatorul congelare rapidă (❄) se va lumina și frigiderul va scurta timpul necesar congelării produselor din congelator.

Această funcție va fi activată timp de 50 de ore și indicatorul congelatorului nu va modifica afișajul. Ea se decuplează automat. Când procesul de congelare rapidă este finalizat, indicatorul congelare rapidă se decuplează, iar congelatorul comută la loc pe setarea anterioară de temperatură. Dacă utilizați această funcție, consumul de energie va crește. Nu uitați să o dezactivați când nu aveți nevoie de ea și readuceți congelatorul la setarea originală de temperatură. Pentru a dezactiva această funcție, apăsați butonul Freezer (Congelator) timp de 3 secunde. Dacă trebuie să congelați cantități mari de alimente, activați funcția congelare rapidă cu 20 de ore înainte.

### 2 Frigider

Apăsați butonul frigiderului pentru a regla frigiderul la temperatura dorită, între 1 °C și 7 °C.

Temperatura fixată implicit este de 3 °C și, ori de câte ori apăsați butonul Fridge (Frigider), temperatura se va modifica în ordinea următoare, iar indicatorul de temperatură va afișa temperatura dorită.





Apăsați acest buton timp de 3 secunde pentru a activa funcția vacanță. Indicatorul Vacanță (⏸) se va aprinde, iar frigiderul va seta temperatura la mai puțin de 17 °C pentru a minimiza consumul de energie când plecați într-o vacanță lungă sau într-o călătorie de afaceri sau nu aveți nevoie de frigider o perioadă mai lungă. Cât timp funcția vacanță este activată, compartimentul congelatorului rămâne activ. Funcția vacanță va fi dezactivată automat dacă reglați temperatura frigiderul cât timp această funcție este activă. Asigurați-vă că ați scos alimentele din compartimentul frigiderului înainte de a utiliza funcția vacanță.



Cât timp funcția vacanță este activată, zona cu răcire selectată nu va funcționa. Când funcția vacanță se va inactiva, se va activa funcția zona cu răcire selectată.

### 3 Zonă cu răcire selectată

Apăsăți butonul Coolselect Zone (Zonă cu răcire selectată) pentru a activa funcția zona cu răcire selectată.

Indicatorul zonă cu răcire selectată (  ) se va lumina, după care puteți depozita carne și pește. Apăsăți din nou butonul Coolselect Zone (zonă cu răcire selectată), indicatorul zonă cu răcire selectată (  ) se va stinge, după care puteți depozita legume.



Cât timp funcția vacanță este activată, apăsarea butonului Coolselect Zone (zonă cu răcire selectată) nu va funcționa.

### Alarmă temperatură (doar modelul cu funcția zonă cu răcire selectată)

- Când compartimentul congelatorului este prea cald din cauza unei pene de curent, LED-ul temperatură clipește și se aude sunetul alarmei. Apăsăți butonul Freezer (Congelator) sau Fridge (Frigider) pentru a le opri.
- Ar putea apărea următorul avertisment:
  - Când frigiderul este pornit.
  - Compartimentul congelatorului este prea cald din cauza unei pene de curent.

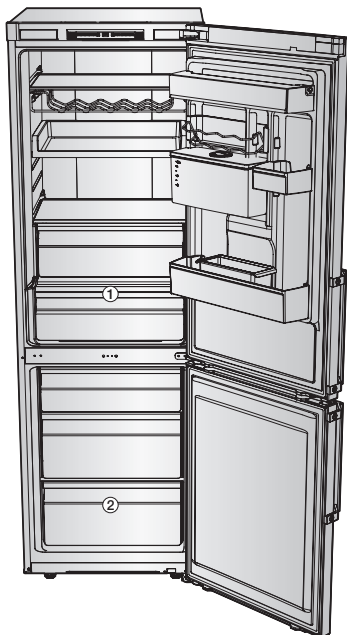

- Unele din caracteristici, cum ar fi rezervorul de apă și zona cu răcire selectată ( **1** ), pot fi diferite și ar putea să nu fie disponibile, în funcție de model.
- Fructele sau legumele pot îngheța în zona cu răcire selectată. (opțional)
- Pentru a congela rapid cantități mari de alimente, folosiți sertarul cel mai de jos ( **2** ), în care alimentele înghețată extrem de rapid.

### RAFT SUPPLEMENTAR



Dacă raftul suplimentar este furnizat ca opțiune, puteți scoate toate sertarele cu excepția celui inferior ( **2** ) și așeza raftul suplimentar imediat deasupra sertarului inferior.

Acesta nu afectează caracteristicile termice și mecanice.

Pentru modelele prevăzute cu raft suplimentar, volumul declarat al compartimentului de congelare este calculat cu aceste sertare scoase.



### CARACTERISTICILE COMPARTIMENTULUI CONGELATORULUI

Marcajul alimentelor congelate pe panoul ușii

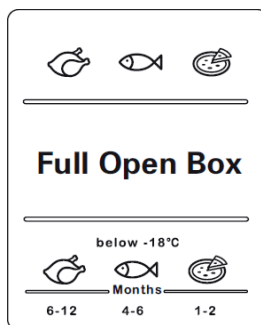

Figurile de mai sus cu simbolurile indică perioada de depozitare permisă a produsului în luni. Când cumpărați produsul congelat, fiți atenți la data fabricării sau la data de expirare.

## Congelarea alimentelor

Congelați doar alimente proaspete, nedeteriorate. Păstrați alimentele care trebuie congelate departe de alimentele care au fost deja congelate. Pentru a preveni ca alimentele să-și piardă gustul sau să se usuce, păstrați-le în recipiente etanșe.

### Ambalați corect alimentele:

1. Puneți alimentele în ambalaj.
2. Eliminați tot aerul.
3. Închideți ambalajul.
4. Puneți o etichetă pe ambalaj, menționând conținutul și data.

### Următoarele produse nu sunt potrivite pentru ambalarea alimentelor:

Hârtie de ambalare, hârtie cerată, celofan, pungi pentru deșeurii menajere, sau sacoșe de cumpărături.

### Următoarele produse sunt potrivite pentru ambalarea alimentelor:

Folie din plastic, folie din spumă de polietilenă și cutii de răcire. Aceste produse pot fi cumpărate de la distribuitor.

### Următoarele produse sunt potrivite pentru închiderea alimentelor ambalate:

Benzi din cauciuc, cleme din plastic, sfoară, bandă rezistentă la răcire sau similare. Sacoșele și foliile din spumă de polietilenă pot fi închise cu o folie de etanșare.

## Durata de păstrare a alimentelor congelate

Durata de păstrare depinde de tipul alimentelor. La o setare de temperatură de -18 °C:

- Carne de pui proaspătă (pui întregi), carne proaspătă (cotlete, fripturi) : până la 12 luni
- Pește (pește fără grăsime, pește prăjit), creveți scoici, calmari proaspeți: până la 6 luni
- Pizza, cârnați: până la 2 luni

Pentru durata de păstrare consultați site-ul web al FDA (<http://www.fda.gov/>).



ATENȚIE

- Nerespectarea acestei perioade poate provoca toxiinfecție alimentară.

## Cumpărarea și depozitarea alimentelor congelate

Când cumpărați alimente congelate, respectați următoarele:

- Verificați dacă ambalajul nu este deteriorat.
- Verificați data de expirare.
- Temperatura congelatorului supermarket-ului trebuie să fie -18 °C sau mai mică. În caz contrar, durata de păstrare a alimentelor congelate se reduce.
- Cumpărați la final alimentele congelate. Ambalați alimentele într-un ziar sau puneți-le într-o geantă de răcire și duceți-le acasă.
- Acasă puneți imediat alimentele congelate în compartimentul congelatorului. Consumați alimentele congelate înaintea expirării perioadei de valabilitate.

## Decongelarea alimentelor congelate

În funcție de tip și de aplicare, alegeți una dintre următoarele opțiuni:

- La temperatura camerei.
- În frigider.
- Într-un cuptor electric, prevăzute cu/fără ventilator pentru aer cald.
- Într-un cuptor cu microunde.



Nu recongelați alimentele care au început să se decongeleze sau care au fost deja decongelate. Alimentele nu pot fi recongelate până când nu au fost preparate (fierte sau prăjite).

Nu depozitați mai mult timp produsele congelate decât perioada maximă de depozitare.

## UTILIZAREA DOZATORULUI DE APĂ (OPȚIONAL)

Cu dozatorul de apă, puteți obține ușor apă rece fără a deschide ușa frigiderului.

- Ridicați suportul de flacoane ( **1** ).
- Ridicați și trageți afară rezervorul de apă ( **2** ).
- Apucați mânerurile de pe ambele părți pentru a ridica rezervorul de apă.
- Curățați interiorul rezervorului de apă înainte de a-l utiliza pentru prima dată.
- Umpleți cu apă rezervorul de apă, asigurându-vă că este într-o poziție stabilă, permițând alimentarea prelungită cu apă prin orificiul de ieșire.
- Umpleți cu apă până la 4,5 l. Dacă este umplut cu mai mult decât atât, apa poate deversa când se pune capacul.
- Dacă după umplerea rezervorului cu apă pentru prima dată apar scurgeri, scoateți aproximativ 500 ml de apă.
- Rezervorul nu poate fi umplut cu apă în timp ce se află în frigider.
- Metoda 1.
- Umpleți cu apă ridicând capacul rotund în direcția săgeții pentru a-l deschide.



- Metoda 2.
- Umpleți cu apă după apucarea și ridicarea capacului mare pentru a-l deschide.

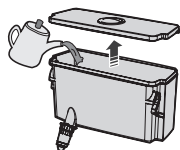

Când montați rezervorul de apă după curățare, asigurați-vă să montați robinetul dozatorului. Acest lucru poate cauza scurgerea apei.

- Închideți ușa frigiderului după instalarea rezervorului de apă.
- Verificați ca robinetul dozatorului să fie afară după închiderea ușii.



Fixați strâns rezervorul de apă pe ușa frigiderului.

În caz contrar, rezervorul de apă poate să nu funcționeze corect. Nu folosiți frigiderul fără rezervorul de apă. În caz contrar, acest lucru poate cauza o problemă de eficiență.



Nu puneți în rezervorul de apă nimic altceva în afară de apă, de exemplu apă minerală sau apă distilată.

- Plasați un pahar sub orificiul de ieșire a apei și împingeți ușor pârghia dozatorului cu paharul. Asigurați-vă că paharul este aliniat cu dozatorul pentru a preveni vărsarea apei.



Verificați ca dispozitivul de blocare să fie pe deblocare. La această setare poate fi dozată doar apă.

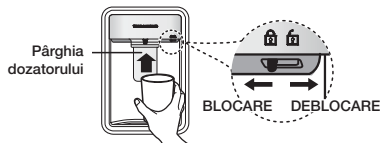

## SCOATEREA COMPONENTELOR INTERIOARE

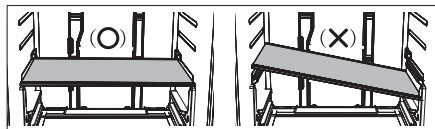

Montați rafturile frigiderului în poziția corectă și nu le puneți răsturnate. Acest lucru poate cauza accidentări sau pagube materiale.



Când așezați la loc rafturile, asigurați-vă că partea cu eticheta „Față” este îndreptată către partea frontală a frigiderului.

## Rafturi

Ridicați ușor rafturile cu ambele mâini și trageți-le spre dvs. (Raft de sticlă)

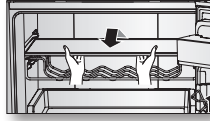

Nu puneți rafturile răsturnate sau inversate. Există riscul să cadă.

## Apărătorile de pe ușă

Apucați ferm apărătorile de pe ușă, cu ambele mâini și ridicați-le ușor pentru a le scoate.

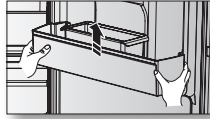

## Rezervor de apă

Ridicați suportul de flacoane, după care apucați ferm rezervorul de apă cu ambele mâini și ridicați-l ușor către dvs. pentru a-l scoate.

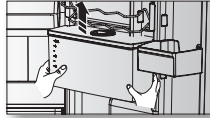

În funcție de model, s-ar putea să nu fie disponibil un rezervor de apă.

## Sertare

Trageți complet în afară sertarele și ridicați-le ușor pentru a le extrage.



- Dacă sertarele se înțepenesc de ușă, scoateți sertarul ridicându-l după ce ați scos rafturile.

## CURĂȚAREA FRIGIDERULUI



Nu folosiți pentru curățare benzen, diluant sau Clorox™.

Acestea pot deteriora suprafața aparatului și pot genera un risc de incendiu.



Nu pulverizați apă pe frigider cât timp este conectat la rețea, întrucât aceasta ar putea cauza electrocutare. Nu curățați frigiderul cu benzen, diluant sau detergent pentru mașini, existând un risc de incendiu.

1. Deconectați de la priză cordonul de alimentare al frigiderului.
2. Umeziți puțin cu apă o lavetă care nu lasă scame sau un șervețel de hârtie.



Nu folosiți niciun fel de detergent pentru curățarea frigiderului deoarece acesta poate decolora sau deteriora frigiderul.

3. Ștergeți interiorul și exteriorul frigiderului până când acesta este curat și uscat.
4. Conectați la priză cordonul de alimentare al frigiderului.



Când din dozatorul de apă nu iese apă, apăsați ușor partea superioară a rezervorului de apă.



## ÎNLOCUIREA LED-ULUI

Dacă LED-ul interior sau exterior s-a ars, nu demontați singur capacul LED-ului și LED-ul.



Vă rugăm să contactați agenții de service.

# depanarea

PROBLEMĂ	SOLUȚIE
<b>Aparatul nu funcționează deloc sau temperatura este prea ridicată.</b>	<ul style="list-style-type: none"><li>• Verificați dacă fișa de alimentare este racordată corect în priză.</li><li>• Este setat corect controlul temperaturii pe panoul frontal?</li><li>• Este aparatul în bătaia soarelui sau sunt prin apropiere eventuale surse de căldură?</li><li>• Spatele aparatului este prea aproape de perete?</li></ul>
<b>Alimentele din frigider sunt înghețate.</b>	<ul style="list-style-type: none"><li>• Este setat controlul temperaturii pe panoul frontal la temperatura cea mai scăzută?</li><li>• Este temperatura mediului înconjurător prea scăzută?</li></ul>
<b>Se aud zgomote neobișnuite.</b>	<ul style="list-style-type: none"><li>• Verificați dacă aparatul este instalat pe o podea orizontală și plană.</li><li>• Spatele aparatului este prea aproape de perete?</li><li>• Au căzut obiecte străine în spatele aparatului sau sub aparat?</li><li>• Zgomotul provine de la compresorul din aparat?</li><li>• Sunetul se produce când diferitele accesorii se contractă sau se dilată.</li></ul>
<b>Colțurile din față și părțile laterale ale aparatului sunt calde și începe să se formeze condens.</b>	<ul style="list-style-type: none"><li>• În colțurile din față ale aparatului sunt instalate conducte rezistente la căldură pentru a preveni formarea condensului. Când temperatura mediului înconjurător crește, acest lucru nu poate fi întotdeauna eficient. Totuși, acesta nu este un fenomen anormal.</li><li>• În perioade cu multă umezeală, pe suprafața exterioară a aparatului se poate forma condens când umezeala din aer vine în contact cu suprafața rece a aparatului.</li></ul>
<b>În aparat se aude gălgăitul unui lichid.</b>	<ul style="list-style-type: none"><li>• Acesta este agentul frigorific, care răcește interiorul aparatului.</li></ul>
<b>În aparat există un miros urât.</b>	<ul style="list-style-type: none"><li>• S-au vărsat alimente în interiorul frigiderului?</li><li>• Aveți grijă ca alimentele cu miros puternic (de exemplu, pește) să fie bine învelite astfel încât să fie închise etanș.</li><li>• Curățați periodic frigiderul și aruncați toate alimentele alterate sau suspecte.</li></ul>
<b>Există un strat de gheață pe pereții aparatului.</b>	<ul style="list-style-type: none"><li>• Orificiile de aerisire sunt blocate de către alimentele păstrate în interiorul frigiderului?</li><li>• Distanțați cât se poate de mult alimentele pentru a îmbunătăți ventilația.</li><li>• Este ușa complet închisă?</li></ul>
<b>Se formează condens pe peretele interior al aparatului și în jurul legumelor.</b>	<ul style="list-style-type: none"><li>• Alimente cu conținut ridicat de apă sunt păstrate neacoperite la un grad ridicat de umiditate sau ușa a fost lăsată deschisă un timp îndelungat.</li><li>• Păstrați alimentele acoperite sau în recipiente etanșe.</li></ul>



# schemă de conexiuni

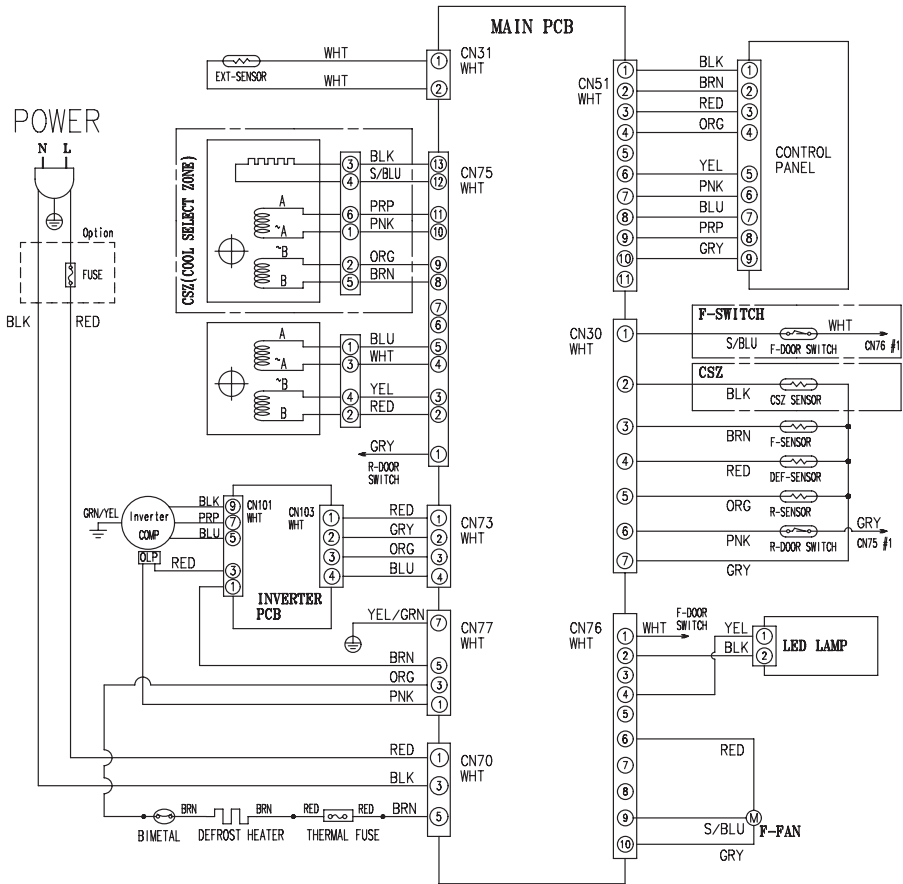

[OPTION TABLE]  
9th Character at Model name

9th Character	CSZ	F-SWITCH	REMARK
C	0	0	A++ Model
D	X	X	A+ Model

# schemă de conexiuni

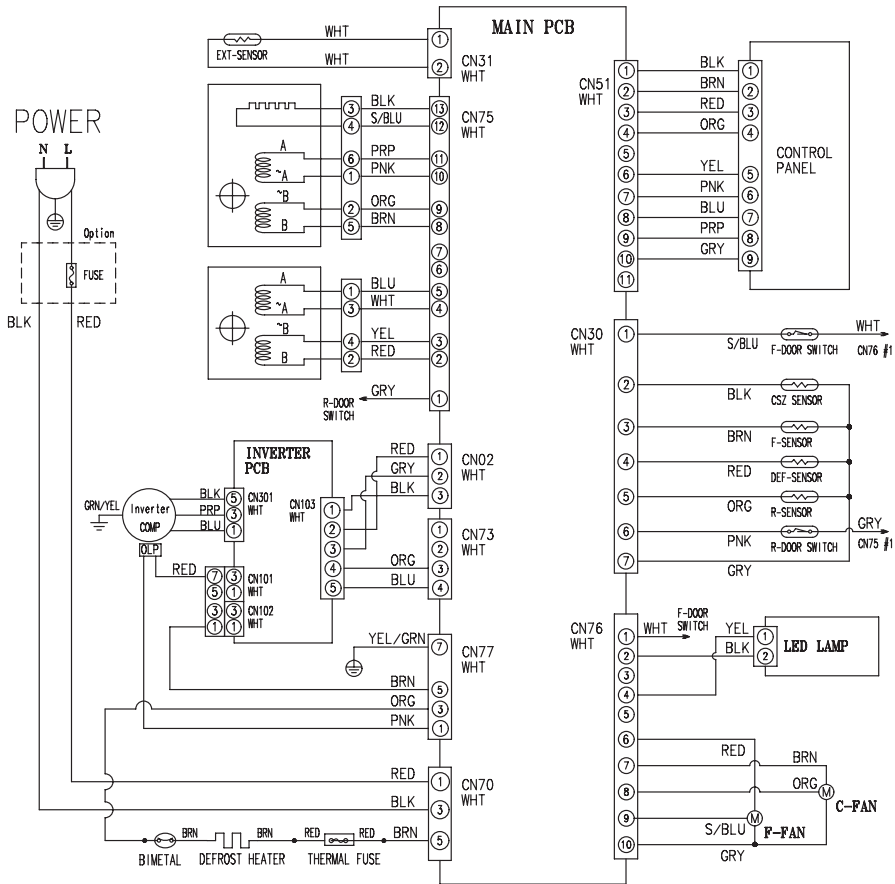

This is applied to the model of which 9th character is "B"  
(A+++ Model)

memo

---

## Limitele de temperatură a mediului înconjurător

Acest frigider/congelator este conceput să funcționeze la temperaturi ale mediului înconjurător specificate de plăcuța indicatoare cu datele tehnice.

Clasa	Simbol	Intervalul de temperaturi ale mediului (°C)
		IEC 62552 (ISO 15502)
Climă temperată extinsă	SN	de la +10 la +32
Climă temperată	N	de la +16 la +32
Climă subtropicală	ST	de la +16 la +38
Climă tropicală	T	de la +16 la +43



Temperaturile interne pot fi influențate de factori precum locul de amplasare a frigiderului/ congelatorului, temperatura mediului înconjurător și frecvența cu care se deschide ușa. Potrivii temperatura după necesități pentru a compensa acești factori.

### Cum se elimină corect acest produs

#### (Deșeuri de echipamente electrice și electronice)

#### Romanian



(Aplicabil în țări cu sisteme de colectare separate)

Acest simbol de pe produs, accesorii și documentație indică faptul că produsul și accesoriile sale electronice (încărcător, căști, cablu USB) nu trebuie eliminate împreună cu alte deșeuri menajere la finalul duratei lor de utilizare. Dat fiind că eliminarea necontrolată a deșeurilor poate dăuna mediului înconjurător sau sănătății umane, vă rugăm să separați aceste articole de alte tipuri de deșeuri și să le reciclați în mod responsabil, promovând astfel reutilizarea durabilă a resurselor materiale.

Utilizatorii casnici trebuie să-l contacteze pe distribuitorul care le-a vândut produsul sau să se intereseze la autoritățile locale unde și cum pot să ducă aceste articole pentru a fi reciclate în mod ecologic.

Utilizatorii comerciali trebuie să-și contacteze furnizorul și să consulte termenii și condițiile din contractul de achiziție. Acest produs și accesoriile sale electronice nu trebuie eliminate împreună cu alte deșeuri comerciale.

SAMSUNG Electronics Romania, Platinum Business and Convention Center,  
172 - 176 Bucharest - Ploiesti Street, Building A, 5th floor, Sector 1,  
Zip code 013686, Bucharest, Romania  
Tel : 08008 SAMSUNG (08008 726 7864)

TOLL FREE No.

[www.samsung.com](http://www.samsung.com)

FAX : 3162 08151



**SEROM**

RB28F\*  
RB29F\*  
RB29H\*  
RB30F\*  
RB31F\*  
RB31H\*  
RB32F\*  
RB33F\*  
RB34F\*  
RB39F\*

# Хладилник

## Ръководство за потребителя

Български

представете си **ВЪЗМОЖНОСТИТЕ**

Благодарим Ви, че закупихте продукт на Samsung.  
За да получите по-цялостно обслужване,  
моля, регистрирайте продукта си на  
[www.samsung.com/register](http://www.samsung.com/register)

Свободно стоящ уред



# информация за безопасност

## ИНФОРМАЦИЯ ЗА БЕЗОПАСНОСТ

- Преди да работите с уреда, моля, прочетете изцяло това ръководство и го запазете за бъдещи справки.
- Използвайте този уред само по предназначение, както е описано в ръководството за ползване. Той не е предназначен за използване от лица (включително деца) с намалени физически, сетивни или умствени възможности или непритежаващи опит и познания, освен ако не са наблюдавани или инструктирани по този въпрос от лицето, отговарящо за безопасността им.
- Предупрежденията и важните инструкции за безопасност в това ръководство не покриват всички възможни условия и ситуации, които могат да възникнат. Ваша отговорност е да проявите здрав разум, внимание и грижа при монтирането, поддръжката и работата с уреда.
- Понеже следващите инструкции за използване се





отнасят за различни модели, характеристиките на вашия хладилник може да се различават малко от описаните в това ръководство. Като хладилен агент се използва R600a или R134a. Проверете етикета на компресора от задната страна на уреда или табелката с номинални стойности вътре в него, за да видите кой хладилен агент е използван за Вашия хладилник. Когато този продукт съдържа запалим газ (хладилен агент R600a), свържете се с местните органи за безопасно изхвърляне на този продукт.







- За да се избегне образуването на лесно запалима въздушно-газова смес при теч от охлаждащата система, размерът на стаята, в която е хладилника, трябва да е съобразен с използваното количество хладилен агент.
- Никога не включвайте уреда, ако има някакви признаци на повреда. Ако имате съмнения, консултирайте се с търговеца. Стаята трябва да има 1 m<sup>3</sup> за всеки 8 г R-600a

хладилен агент в уреда.  
Количеството хладилен агент за вашия уред е показано на идентификационната табела вътре в него.

- Прокапването на хладилен агент от тръбите може да доведе до пожар или да предизвика нараняване на очите. Ако се открие теч на хладилен агент от тръбите, избягвайте всякакъв гол пламък и преместете всякакви потенциални източници на огън далеч от продукта, и незабавно проветрете стаята, в която е поставен уредът.
- Ако не го направите, можете да предизвикате пожар или експлозия.

### Важни символи и предпазни мерки за безопасност:

 ПРЕДУПРЕЖДЕНИЕ	Опасности или рисковани практики, които може да доведат до <b>сериозно нараняване или смърт.</b>
 ВНИМАНИЕ	Опасности или рисковани практики, които може да доведат до <b>леко нараняване или материални щети.</b>
	НЕ правете това.
	НЕ разглобявайте.

	НЕ пипайте.
	Следвайте внимателно указанията.
	Извадете щепсела на захранващия кабел от контакта.
	Уверете се, че уредът е заземен, за да предотвратите токов удар.
	Позвънете за помощ в центъра за контакти с клиенти.
	Забележка.

**Тези предупредителни знаци са поставени, за да се предотврати Вашето нараняване или нараняването на други лица.**

**Моля, спазвайте ги внимателно. След като прочетете този раздел, запазете го на сигурно място за бъдещи справки.**

**Забележка за СЕ съответствие**  
Установено е, че този продукт е в съответствие с Директивата за ниско напрежение (2006/95/EO), Директивата за електромагнитна съвместимост (2004/108/EO), Директивата RoHS (2011/65/EC), Делегиран регламент № 1060/2010 на Комисията (ЕС) и Директивата за екодизайн (2009/125/EO), имплементирана от Регламент (EO) № 643/2009 на Европейския съюз. (за продукти, които се продават само в държави от Европа)

информация за безопасност \_03



## СЕРИОЗНИ ПРЕДУПРЕДИТЕЛНИ ЗНАЦИ ЗА ТРАНСПОРТ И МЯСТО



- Когато уредът се транспортира или монтира, трябва внимателно да се провери дали някои части на охлаждащата верига не са повредени.
- Прокапването на хладилен агент от тръбите може да доведе до пожар или да предизвика нараняване на очите. Ако се открие теч, избягвайте всякакъв гол пламък или потенциални източници на огън и проветрете стаята, в която е поставен уредът, за няколко минути.
- Този хладилник съдържа малко количество от хладилния агент изобутан (R600a), който представлява природен газ и не е вреден за околната среда, обаче е запалим. Когато уредът се транспортира или монтира, трябва внимателно да се провери дали някои части на охлаждащата верига не са повредени.

04\_ информация за безопасност



## СЕРИОЗНИ ПРЕДУПРЕДИТЕЛНИ ЗНАЦИ ЗА МОНТАЖ



- Ако изолацията на електрическите части се повреди, може да се предизвика електрически удар или пожар.
- Не поставяйте хладилника на пряка слънчева светлина или в близост до печка, радиатор или други уреди за отопление.
- Не включвайте няколко уреда в един и същ контакт. Хладилникът трябва винаги да е включен към собствен електрически контакт с напрежение, съответстващо на записаното на табелката с номиналните параметри.
- По този начин се осигуряват най-добри условия на работа на уреда и се предотвратява претоварването на електрическата инсталация, което може да доведе до пожар от прекалено нагретите жици.
- Ако стенният електрически контакт е хлабав, не включвайте в него щепсела.
- Съществува опасност от токов удар или пожар.



- Не използвайте кабел, който показва признаци на протриване или напукване по дължина или в някой от краищата си.
  - Не дърпайте или прегъвайте прекомерно захранващия кабел.
  - Не усуквайте или връзвайте захранващия кабел.
  - Не закачайте захранващия кабел през метални предмети, не слагайте тежки предмети върху него, не го вкарвайте между предмети или в празното място зад уреда.
  - Когато местите хладилника, внимавайте да не оставите отдолу или нараните захранващия кабел.
  - Това може да предизвика токов удар или пожар.
  - Не използвайте аерозолни флакони близо до хладилника.
  - Те могат да причинят експлозия или пожар.
  - Не прегъвайте прекомерно захранващия кабел и не поставяйте тежки предмети върху него.
- 
- ★ • Този хладилник трябва да бъде правилно монтиран и разположен в съответствие с инструкциите, преди да бъде използван.
- Не монтирайте хладилника във влажна среда или среда, в която може да бъде изложен на вода.
  - Ако изолацията на електрическите части се повреди, може да се предизвика електрически удар или пожар.
  - Включете щепсела по правилния начин, като кабелът трябва да виси надолу.
  - Ако свържете захранващия кабел наопаки, може да прережете жица и да причините пожар или токов удар.
  - Уверете се, че щепселът на захранващия кабел не е смазан или повреден, ако е притиснат от гърба на хладилника.
  - Когато местите хладилника, внимавайте да не оставите отдолу или нараните захранващия кабел.
  - Това може да предизвика пожар.
  - Дръжте опаковъчните материали далеч от деца.
  - Съществува риск от задушаване, ако децата си ги сложат на главите.
  - Уредът трябва да бъде позициониран така, че да има достъп до захранващия контакт.

- Ако не го направите може да предизвикате токов удар или пожар поради утечка.
- Не поставяйте този уред в близост до печки или запалими материали.
- Не поставяйте този уред във влажна, мазна или прашна среда, изложен на директна слънчева светлина и вода (дъждовни капки).
- Не поставяйте този уред в среда, където може да има изтичане на газ.
- Това може да предизвика токов удар или пожар.
- Ако видите прах или вода в хладилника, извадете незабавно щепсела от контакта и се свържете с местния сервиз на Samsung Electronics.
- В противен случай има опасност от пожар.
- Не заставайте върху хладилника или не поставяйте предмети (като пране, запалени свещи, запалени цигари, съдове, химикали, метални предмети и др.) върху него.
- Това може да доведе до токов удар, пожар, проблеми с

продукта или нараняване.



- Този уред трябва да е подходящо заземен.
  - Не заземявайте уреда за газова тръба, пластмасова ВиК тръба или телефонна линия.
  - Трябва да заземите хладилника, за да предотвратите възможността за токови удари, причинени от електрически утечки.
  - Това може да доведе до токов удар, пожар, експлозия или проблеми с продукта.
  - Никога не вкарвайте хранващия кабел в контакт, който не е правилно заземен и се убедете, че е отговаря на местните и национални кодекси.
- 
-  • Ако хранващият кабел е повреден, поскайте веднага да ви бъде сменен от производителя или от негов сервиз.
  - Бушонът на хладилника трябва да се сменя от квалифициран техник или сервиз.
  - Ако не го направите, може да предизвикате токов удар или лично нараняване.



## ЗНАЦИ ЗА ВНИМАНИЕ ПРИ МОНТИРАНЕ



- Не допускайте наличие на препятствия пред вентилационния отвор в корпуса на уреда или монтажната структура
- Оставете уреда изключен за 2 часа след поставянето му.
- Поставянето или обслужването на този уред се препоръчва да се извърши от квалифициран техник или сервиз.
- Неспазването на това може да доведе до токов удар, пожар, експлозия, проблеми с продукта или нараняване.



## ЗНАЦИ ЗА ОСОБЕНО ВНИМАНИЕ ПРИ ИЗПОЛЗВАНЕ



- Не включвайте щепсела с мокри ръце.
- Това може да предизвика токов удар.
- Не съхранявайте предмети в горната част на уреда.
- Когато отваряте или затваряте вратата, може нещо да изпадне и да Ви нарани и/или да причини материални щети.

- Не оставяйте върху хладилника съдове, пълни с вода.
- Ако се разляят, съществува опасност от токов удар или пожар.
- Не пипайте вътрешните стени на фризера или съхранените в него продукти с мокри ръце.
- Това може да причини измръзване.
- Не използвайте или съхранявайте чувствителни към температура вещества, като запалими спрейове, запалими предмети, сух лед, лекарства или химикали в близост до хладилника. Не съхранявайте летливи или запалими предмети или вещества (бензен, разреждител, пропан, алкохол, етер, газ с ниско налягане и други подобни продукти) в хладилника).
- Този хладилник е предназначен само за съхраняване на храни.
- Това може да предизвика токов удар или пожар.
- Не съхранявайте фармацевтични продукти, научни проби или температурно чувствителни продукти и хладилника.

информация за безопасност \_07

- Продуктите, които изискват строг контрол на температурата, не трябва да се съхраняват в хладилника.
- Не използвайте и не поставяйте електрически уреди в хладилника/фризера, освен ако те не са от вид, препоръчан от производителя.
- Ако подушите миризма на изгоряло или пушек, извадете незабавно щепсела от контакта и се свържете с местния сервиз на Samsung Electronics.
- Ако видите прах или вода в хладилника, извадете незабавно щепсела от контакта и се свържете с местния сервиз на Samsung Electronics.
- В противен случай има опасност от пожар.
- Ако се открие теч на газ, избягвайте всякакъв гол пламък или потенциални източници на огън и проветрете стаята, в която е поставен уредът, за няколко минути.
- Не използвайте механични приспособления или други средства за ускоряване на размразяването, освен тези, препоръчани от производителя.
- Не повреждайте тръбите за циркулиране на хладилния агент.
- Не пръскайте летливи материали, като инсектициди, върху повърхността на уреда.
- Освен че са вредни за хората, могат и да доведат до токов удар, пожар или проблеми с продукта.
- Не използвайте сешоар, за да сушите вътре в хладилника. Не поставяйте в хладилника запалена свещ за премахване на лоши миризми.
- Това може да предизвика токов удар или пожар.
- Пълнете водния резервоар, подноса за лед и водните кубчета само с питейна вода (минерална или дестилирана вода).
- Не пълнете резервоара с чай, сок или спортни напитки, това може да повреди хладилника.
- Не позволявайте на децата да висят по вратата. Ако не го направите, може да предизвикате сериозни наранявания.
- Риск от заклещване на деца. Не оставяйте деца да влизат в хладилника.
- Не оставяйте вратите на хладилника отворени, докато хладилника е без надзор и не оставяйте деца да влизат в него.

- Не позволявайте на бебета или деца да влизат в чекмеджето на фризера.
- Това може да причини задушаване от заклецоване или лично нараняване.
- Не сядайте на вратата на фризера.
- Тя може да се счупи и да причини лично нараняване.
- Не използвайте механични приспособления или други средства за ускоряване на размразяването, освен тези, препоръчани от производителя.
- Не повреждайте тръбите за циркулиране на хладилния агент.
- Не слагайте рафтовете в хладилника наопаки. Стоперът на рафтовете може да не проработи.
- Това може да причини лично нараняване поради падане на стъкления рафт.



- В случай на изтичане на газ (като пропан, течен петрол и т.н.), проветрете незабавно без да докосвате щепсела за захранване. Не докосвайте уреда или захранващия кабел.

- Не използвайте вентилатор.
- Може да се появи искра и да доведе до взрив или пожар.
- Използвайте само светодиодни лампи, осигурени от производителя или сервиза.
- Децата трябва да се наблюдават, за да се уверите, че не си играят с уреда.
- Дръжте пръстите далеч от зоните на "прищипване"; разстоянията между вратите и шкафа задължително са малки.
- Не позволявайте на децата да висят по вратата. Ако не го направите, може да предизвикате сериозни наранявания.
- Има риск от заклецоване на деца. Не оставяйте деца да влизат в хладилника.
- Бутилките трябва да се поставят плътно една до друга, така че да не могат да паднат.
- Този продукт е предназначен само за съхраняване на храни в домашни условия.
- Никога не поставяйте пръстите си или други предмети в отвора на

диспенсера, уреда за лед или кофата на ледогенератора.

- Това може да причини лично нараняване или материална щета.
- Не поставяйте ръце, крака или метални предмети (като китайски клечки и др.) под или зад хладилника.
- Това може да предизвика токов удар или нараняване.
- Всеки остър ръб може да предизвика лично нараняване.



- Не опитвайте да разглобявате, ремонтирате или променят хладилника сами.
- Не използвайте други бушони (като медни, стоманени и др.), освен стандартните.
- Ако има нужда от поправка или монтаж на уреда, свържете се с най-близкия сервиз.
- Неспазването на това може да доведе до токов удар, пожар, проблеми с продукта или нараняване.



- Ако уредът генерира странен шум, миризма на изгоряло или пушек, изключете

захранващия кабел незабавно и се свържете с най-близкия сервиз.

- Ако не го направите, може да предизвикате токов удар или пожар.
- Извадете щепсела на захранващия кабел от контакта преди да сменяте вътрешните лампи на хладилника.
- В противен случай има опасност от токов удар.
- Ако срещнете затруднения при смяната на лампата, свържете се с местния сервиз.
- Ако уредът има светодиодна лампа, не махайте капака на лампата и не я разглобявайте сами.
- Моля, свържете се с местния сервизен център.
- Вкарайте щепсела здраво в контакта. Не използвайте повреден щепсел, кабел или хлабав контакт.
- Това може да предизвика токов удар или пожар.
- Не оставяйте върху уреда съдове, пълни с вода.
- Ако се разлеят, съществува опасност от токов удар или пожар.
- Никога не гледайте директно ултравиолетовата

светодиодна лампа за дълъг период от време.

- Това може да доведе до умора в очите заради ултравиолетовите лъчи.



## **ЗНАЦИ ЗА ВНИМАНИЕ ПРИ ИЗПОЛЗВАНЕ**



- За да получите най-добра работа от уреда:
- Не поставяйте продукти прекалено близо пред вентилационните отвори в задната част, тъй като могат да възпрепятстват свободната циркулация на въздуха в отделението на хладилника.
- Опаковайте правилно храната или я поставяйте в затворени кутии, преди да я сложите в хладилника.
- Не поставяйте новите храни за замразяване близо до вече замръзналите храни.
- Не оставяйте стъкло или бутилки или газирани напитки във фризера.
- Могат да замръзнат и да се счупят, което да доведе до нараняване.
- Моля, спазвайте максималното време за

съхранение и сроковете за годност на замразените храни.

- Няма нужда да изключвате хладилника от захранването, ако няма да ви има по-малко от три седмици. Но извадете всичката храна, ако заминавате за три седмици или повече. Изключете хладилника и го почистете, изплакнете и изсушете.
- Не оставяйте газирани напитки в отделението на фризера. Не поставяйте бутилки или стъклени съдове във фризера.
- Когато съдържанието им замръзне, стъклото може да се счупи и да нарани някого или да причини повреда на собственост
- Не променяйте функциите на хладилника и не го модифицирайте.
- Промени или модификации могат да доведат до лично нараняване и/или повреда на собственост. Всякакви промени или модификации, извършени от трета страна в завършения уред, не се покриват от гаранционното обслужване на Samsung и компанията Samsung не носи

отговорност за причинени от тях проблеми и щети, свързани с безопасността.

- Не запушвайте отворите за въздух.
- Ако отворите за въздух бъдат блокирани, особено с пластмасова торба, хладилникът може да бъде свръх охладен.
- Използвайте само ледогенератора, предоставен с хладилника.
- Избършете излишната влага от вътрешността и оставете вратите отворени.
- Иначе може да се развият миризма и плесен.
- Когато хладилникът се намокри от вода, извадете хранящия кабел и се свържете с Вашия сервиз на Samsung Electronics.



## **ЗНАЦИ ЗА ВНИМАНИЕ ПРИ ПОЧИСТВАНЕ И ПОДДРЪЖКА**

- ★ • Не пръскайте почистващи продукти директно върху дисплея.
- Отпечатаните върху него букви може да се изтрият.
- Ако някое чуждо вещество, като например вода, е влязло в

уреда, изключете хранящия кабел и се свържете с най-близкия сервиз.

- Ако не го направите, може да предизвикате токов удар или пожар.
- Премахвайте редовно със суха кърпа всички чужди вещества, като прах или вода от контактните щифтове на щепсела и самия него.
- Изключете щепсела и го почистете със суха кърпа.
- Ако не го направите, може да предизвикате токов удар или пожар.
- Не почиствайте уреда като пръскате вода директно върху него.
- Не използвайте бензен, разреждате или Clorox, Chloride за почистване.
- Те могат да повредят повърхността на уреда и могат да причинят пожар.
- Никога не пъхайте пръстите си или други предмети в отвора на генератора за лед или в този за студена вода.
- Това може да причини лично нараняване или материална щета.





- Изключете уреда от стенния контакт преди почистване или поддръжка.
- Ако не го направите, може да предизвикате токов удар или пожар.



## **ЗНАЦИ ЗА ОСОБЕНО ВНИМАНИЕ ПРИ ИЗХВЪРЛЯНЕ**



- Оставете рафтовете, за да не могат децата лесно да се покатерят вътре.
- Уверете се, че никоя тръба отзад на уреда не е повредена преди изхвърляне.
- Като хладилен агент се използва R-600a или R-134a. Проверете етикета на компресора на гърба на уреда или етикета с номинални стойности вътре в него, за да видите какъв хладилен агент се използва във вашия хладилник. Когато продуктът съдържа запалим газ (хладилен агент R-600a), свържете се с местните власти относно безопасно изхвърляне на продукта. За раздуване на изолацията се използва циклопентан.

Газовете в изолационния материал изискват специална процедура за изхвърляне. Свържете се с местните власти относно безопасно за околната среда изхвърляне на този продукт. Уверете се, че никоя тръба на гърба на уреда не е повредена преди изхвърляне. Тръбите ще се чупят на открито.

- Когато изхвърляте този или други хладилници, свалете вратата/уплътнението и пантите ѝ, така че деца или животни да не бъдат заклещени вътре. Децата трябва да се наблюдават, за да се уверите, че не влизат и не си играят с уреда.
- Ако се заклеци вътре, детето може да се нарани и задуши до смърт.
- Моля, изхвърлете опакования материал на този уред, без да замърсявате околната среда.
- Дръжте целия опаковъчен материал далеч от деца, тъй като той може да е опасен за тях.
- Ако някое дете сложи кашон на главата си, може да се задуши.



## ДОПЪЛНИТЕЛНИ СЪВЕТИ ЗА ПРАВИЛНА УПОТРЕБА

- В случай на спиране на тока, обадете се в местната електрическа компания и попитайте колко дълго ще продължи.
- Спиранията на тока, които не са по-дълги от час или два, не се отразяват на температурите на хладилника. Но трябва да намалите до минимум отварянията на вратите, когато няма ток.
- В случай че спирането на тока продължи повече от 24 часа, извадете всички замразени храни.
- Ако хладилникът има ключ, то той трябва да се пази далеч от деца, а не някъде около уреда.
- Уредът може да започне да работи не както се очаква (възможно е размразяване на съдържанието или температурата на хладилника да стане прекалено висока в отделението за замразени храни), когато е оставен за продължителен период от време да работи при околна температура по-ниска от минималната температура, за която хладилникът е проектиран.
- Не съхранявайте храни, които лесно се развалят при ниски температури, като напр. банани и пъпеши.
- Вашият уред е саморазмразяващ се, което означава, че не е необходимо да го размразявате ръчно, а този процес се извършва автоматично
- Увеличаването на температурата по време на процеса на размразяване съответства на ISO стандартите. Но ако искате да предотвратите нежелано повишаване на температурата на замразените храни, когато премахвате скрежа от уреда, моля, увийте ги в няколко слоя вестник.
- Всяко повишаване на температурата на замразената храна по време на саморазмразяването на хладилника може да намали периода ѝ на годност.
- Не замразявайте повторно замразени храни, които сте размразили напълно.

## **Съвети за пестене на енергия**

- Поставете уреда в прохладна и суха стая с добра вентилация. Уверете се, че той не е изложен на директна слънчева светлина и не е близо до източници на топлина (напр. радиатор).
  - Никога не блокирайте вентилационните отвори или решетките на уреда.
  - Оставете топлите храни да изстинат, преди да ги поставяте в уреда.
  - Поставяйте замразена храна в хладилника, за да се размрази. Тогава можете да използвате ниските температури на замразените продукти, за да охладите храната в хладилника.
  - Не дръжте вратата на уреда отворена твърде дълго, когато слагате или взимате храна. Колкото по-кратко време е отворена вратата, толкова по-малко лед ще се формира във фризера.
  - При монтиране осигурете място отдясно, отляво, отгоре и отдолу на хладилника. Това ще намали консумацията на енергия и следователно Вашите сметки за електроенергия.
- За най-ефективна употреба на енергия, моля, дръжте всички вътрешни части, като кошове, контейнери, рафтове, на местата, посочени от производителя.

# СЪДЪРЖАНИЕ

НАСТРОЙКА НА ХЛАДИЛНИКА ВИ .....	16
РАБОТА С ХЛАДИЛНИКА .....	23
ОТКРИВАНЕ НА НЕИЗПРАВНОСТИ .....	28

## настройка на хладилника ви

### ПОДГОТОВКА ЗА ПОСТАВЯНЕ НА ХЛАДИЛНИКА

Поздравяваме ви за покупката на този хладилник Samsung.  
Надяваме се да харесате многото уникални и ефективни функции, които този нов уред предлага.

- Този хладилник трябва да бъде правилно монтиран и разположен в съответствие с инструкциите, преди да може да се използва.
- Използвайте този уред само по предназначение, както е описано в ръководството за ползване.
- Силно препоръчваме всякакво обслужване да се извършва от квалифициран персонал.
- Моля, изхвърлете опакования материал на този уред, без да замърсявате околната среда.



ПРЕДУПРЕЖДЕНИЕ

- Извадете щепсела на захранващия кабел от контакта преди да сменят вътрешните лампи на хладилника.
- В противен случай има опасност от токов удар.

### Избиране на най-доброто място за хладилника

- Изберете място, което не е подложено на пряка слънчева светлина.
- Изберете място с равен (или почти равен) под.

16\_ настройка

- Изберете място, където има достатъчно пространство вратите на хладилника да се отворят свободно.
- Оставете достатъчно пространство, за да може хладилникът да бъде поставен върху равна повърхност.
- Ако Вашият хладилник не е равен, вътрешната охладителна система може да не работи правилно.
- Общо необходимо място за употреба. Вижте чертежа и размерите по-долу.

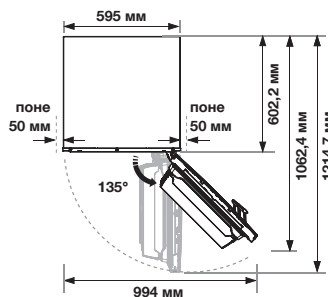
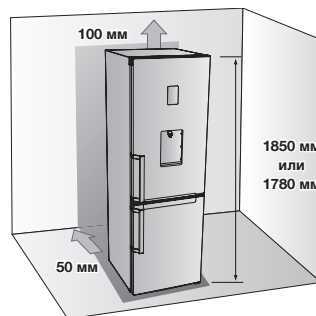

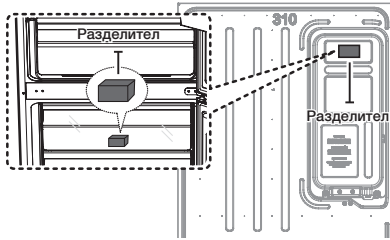

- Махнете хартията на разделителя и после го прикрепете (сивото блокче) на гърба на хладилника за по-добра работа. Уверете се, че разделителят е сложен като на горното изображение, когато инсталирате хладилника. Той подобрява работата му. (Само за модел RB31F\*\*\*B, RB29F\*\*\*B)



- Осигурете достатъчно място отляво, отляво, отгоре и отдолу на хладилника за циркулация на въздуха. Това ще намали консумацията на енергия и следователно Вашите сметки за електроенергия.
- Не поставяйте хладилника на място, където температурата може да падне под 10 °C.
- Моля, уверете се, че уредът може да се премести лесно, когато се нуждае от поддръжка или сервиз.



ВНИМАНИЕ

При поставяне, поддръжка или почистване зад хладилника, уверете се, че сте издърпали уреда изправен напред и след това сте го избутали обратно назад отново изправен. Освен това се уверете, че подът Ви издържа хладилника пълен до горе. В противен случай може да се причини повреда на пода.



ВНИМАНИЕ

Моля, завържете излишната дължина на захранващия кабел зад хладилника, така че да не докосва пода, за да предотвратите смазването му от колелцата при преместване.

## ПОД

За правилно поставяне, този хладилник трябва да е поставен на равна повърхност от твърд материал със същата височина като останалия под. Тази повърхност трябва да е достатъчно здрава, за да издържа напълно зареден хладилник (или приблизително 65 кг). За да защитите лака на пода, отрежете голямо парче картон и го поставете под хладилника, където работите.



- Дърпане или бутане на хладилника може да повреди пода. Преместване на хладилника след монтаж може да повреди пода.

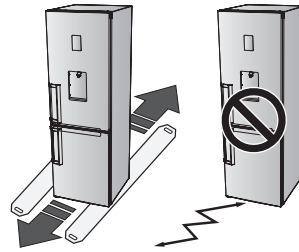

## НИВЕЛИРАНЕ НА ХЛАДИЛНИКА

Ако предната част на уреда е леко повдигната спрямо задната, вратата може да се отваря и затваря по-лесно.

Случай 1) Уредът е наклонен наляво.

Завъртете лявото регулиращо краче по посока на стрелката до нивелиране на уреда.

Случай 2) Уредът е наклонен надясно.

Завъртете дясното регулиращо краче по посока на стрелката до нивелиране на уреда.

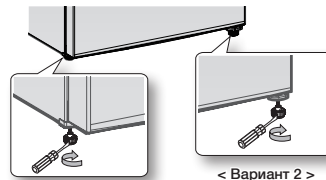

&lt; Вариант 1 &gt;

&lt; Вариант 2 &gt;

## НАСТРОЙКА НА ХЛАДИЛНИКА

След като вече сте монтирали на мястото му новия Ви хладилник, Вие сте готови да го настроите и да се радвате на пълната му функционалност. Като изпълните стъпките по-долу, Вашият хладилник трябва да функционира в пълен блясък.

В противен случай, първо проверете захранването и източника на електричество или опитайте раздела за отстраняване на проблеми на гърба на това ръководство.

Ако имате допълнителни въпроси, свържете се с Вашия сервиз на Samsung Electronics.

1. Поставете хладилника на подходящо място с достатъчно място между стената и него. Вижете инструкциите за монтаж в това ръководство.
2. След като хладилника е включен, уверете се, че лампичката вътре в него светва, когато отворите вратите.
3. Настройте контрола на температурата на най-студено и изчакайте един час. Фризерът трябва да стане леко охладен и моторът трябва да работи гладко.
4. След включване на хладилника, ще му отнеме няколко часа да достигне подходящата температура. След като температурата на хладилника е достатъчно хладна, можете да съхранявате храна и напитки в него.



След включване на хладилника, ще се чуе аларма. Натиснете бутон Freezer или Fridge (фризер или хладилник). (Само за модел с функция Coolselect zone (избрана зона на охлаждане) Вижете страница 23 "Използване на контролния панел".

## ОБРЪЩАНЕ НА ВРАТАТА (ПО ИЗБОР)

Преди да обърнете вратата на хладилника, уверете се, че хладилникът е изключен. Samsung препоръчва обръщането на отварянето на вратата да се извършва само от одобрени от Samsung техници. То ще се заплаща за сметка на клиента.



Всяка повреда, причинена при опит за обръщане отварянето на вратата, не се покрива от гаранцията на производителя на уреда. Всякакви поправки, поискани поради това обстоятелство, ще се извършват платено за сметка на клиента.

1. Преди да се опитате да обърнете вратите на хладилника, уверете се, че е изключен от главното захранване и цялата храна е извадена.
2. Ако клиентът не се чувства достатъчно уверен да спазва инструкциите в наръчника, квалифициран сервизен техник на Samsung трябва да бъде извикан, за да извърши смяната.
3. Не включвайте хладилника веднага след обръщане на вратите, а изчакайте поне един час.

### Необходими инструменти

Не са част от комплекта		
		
Отвертка Phillips (+)	Плоска отвертка (-)	11 мм гаечен ключ (за вала на пантата)

Не са част от комплекта	Допълнителна част	
		
8 мм глух гаечен ключ (за болтове)	Панта на капака / капачка на вратата	

1. Свалете жицата на капака (1) и вратата L (2).

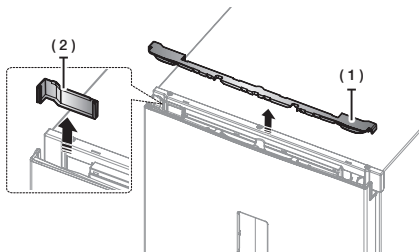

2. Свалете пантата на капака, за да вкарате кука, както е показано на изображенията по-долу.

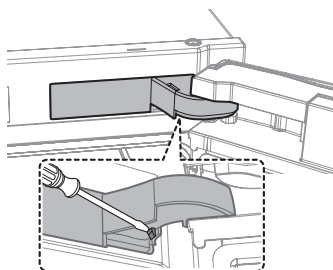

3. Разкачете кожуха. След това махнете 2 болта на горните панти.

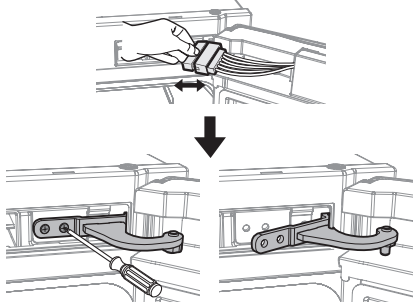

Вратата е тежка, внимавайте да не се нараните при свалянето ѝ.

4. Откачете вратата на хладилника от средната панта, повдигайки внимателно вратата право нагоре.

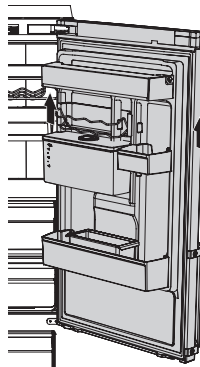

Вратата е тежка, внимавайте да не се нараните при свалянето ѝ.

5. Разглобете средната панта.

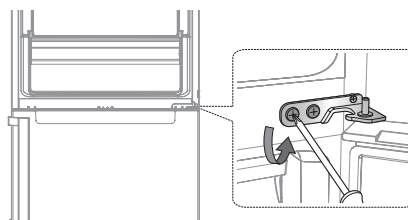

6. Откачете вратата на фризера от долната панта, повдигайки внимателно вратата право нагоре.

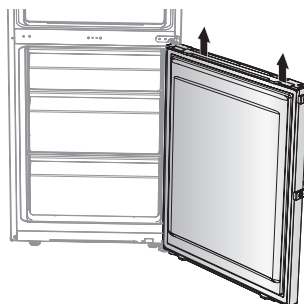

Вратата е тежка, внимавайте да не се нараните при свалянето ѝ.

7. Внимателно поставете хладилника легнал. Свалете крак (1) и долна панта (2).

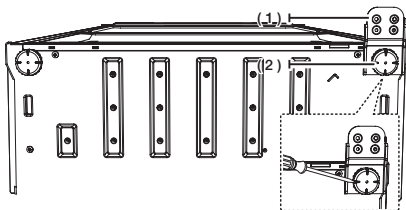

8. Свалете винта (1) от долната дясна страна на вратите на хладилника и фризера. Преместете лоста за автоматично затваряне (2) от дясно в ляво.

преди



след

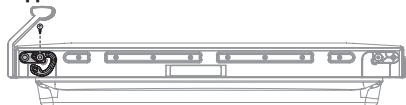

9. Сглобете средната панта с кръстата (+) отвертка. Първо сглобете вратата на фризера и средната панта. След това сглобете долната панта и вратата на хладилника със сглобена горна панта.

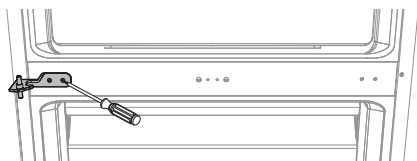

### Процедура за сглобяване на вратата



- Средна панта → Врата на фризер → Долна панта → Врата на хладилник със сглобена горна панта



Внимавайте да не се нараните по време на работа.

10. Сменете позициите на долната панта и крак (дясно -> ляво). Сглобете долната панта след като поставите вратата на фризера в средната панта.

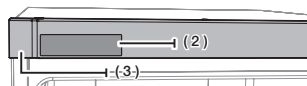
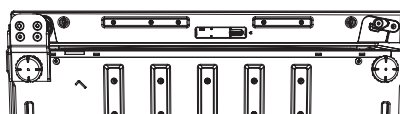
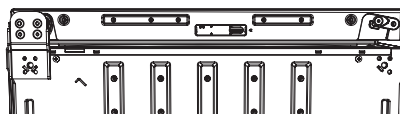
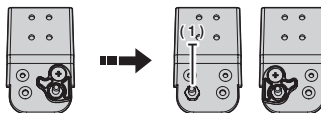

- Разглобете водача за автоматично затваряне и пантата на кофата (1).
- Сглобете пантата на кофата и водача за автоматично затваряне, както е показано на изображението.
- Извадете контролния панел на капака (2) от капака (3) като на изображението.

11. След сваляне на контрола на капака (1), обърнете посоката на жицата на вратата (2) от другата страна на хладилника (само за модел с дисплей). Сглобете контрола на капака с винт (A), като на изображение (3).

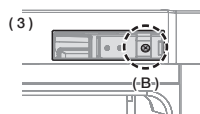
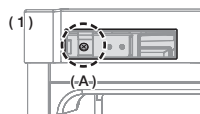



12. Използвайте 11 мм гаечен ключ, за да свалите вала на горната панта. Обърнете я и закрепете отново вала ѝ.



13. Вкарайте горната панта, за да направите дупката малко по-голяма и след това избутайте горната панта, за да сглобите вратата на хладилника.

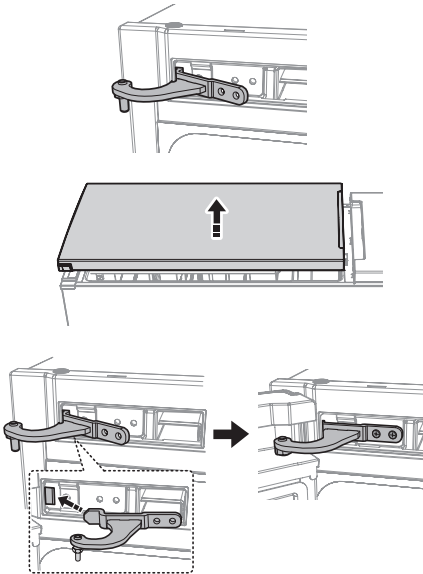

### Стъпка сглобяване



- Сглобете горната панта на вратата на хладилника.
- Сглобете средната панта на вратата на хладилника.
- Вкарайте горната панта в шкафа.
- Сложете болта.

14. Свържете жицата и след това я вкарайте в контрола на капака.

Вкарайте жицата в пантата на капака и след това прегънете фиксатора, за да не се разглобява, както е показано на изображението по-долу.

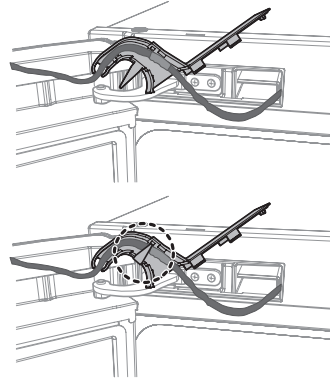

15. Сглобете пантата на капака така, че да пасва на пантата.

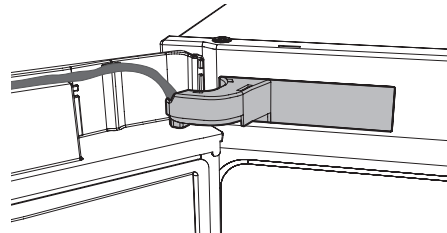

16. Сменете посоката на жицата на вратата с обратната страна и сглобете капака на вратата.

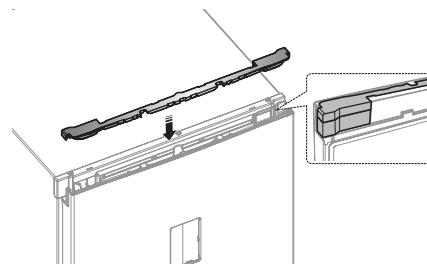

17. Сменете дръжките от ляво в дясно.

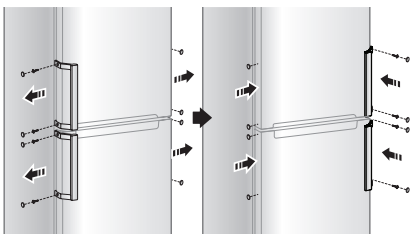

18. Свалете уплътненията на вратите на хладилника и фризера, завъртете ги на 180° и ги поставете отново.

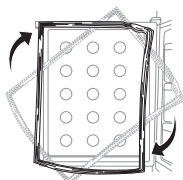

Когато обърнете вратата на фризера, махнете уплътнението на вратата (**A**) и вътрешното ляво уплътнение. След това сложете вътрешното уплътнение вдясно (**B**). Върнете уплътнението на вратата на фризера, след като сте го завъртели на 180°.  
(Само за модел RB31F\*\*\*B, RB29F\*\*\*B)

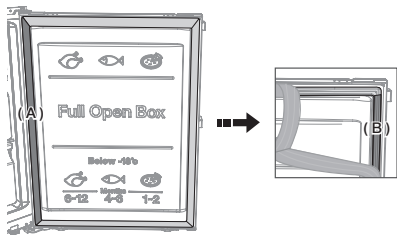

# работа с хладилника

## УПОТРЕБА НА КОНТРОЛНИЯ ПАНЕЛ

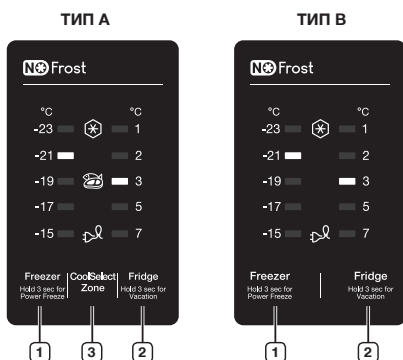

### ТИП С



При всяко натискане на бутона се чува кратък звуков сигнал.



Когато не натиснете никакъв бутон, LED дисплейът на Freezer (Фризер), Fridge (Хладилник) и CoolSelect Zone (Избор на зона за охлаждане) се изключват, за да се консумира минимум електричество. Но LED дисплейът на Power Freeze (Усилено замразяване) и Vacation (Почивка) се включват според съответните функции. (Само за модели RB31F\*\*\*B, RB29F\*\*\*).

### 1 Фризер (Фризер)

Натиснете бутона Freezer (фризер), за да настроите фризера на желаната температура в обхват между -15 °C и -23 °C. Температурата по подразбиране е настроена на -19 °C и при всяко натискане на бутона Freezer (фризер) температурата ще се променя в следния ред, а температурният индикатор ще показва желаната температура.

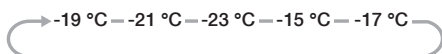

Натиснете този бутон за 3 секунди за активиране на функцията Power Freeze (мощно

охлаждане). Индикаторът Power Freeze (мощно охлаждане) (❄️) ще светне и хладилникът ще ускори нужното време за замразяване на продукти във фризера. Тази функция ще бъде активна 50 часа и индикаторът на фризера няма да променя показаното. Тази функция се изключва автоматично. Когато процесът по Power Freeze (мощно охлаждане) е приключен, индикаторът Power Freeze (мощно охлаждане) се изключва и фризерът с връща на предишната температурна настройка. Когато използвате тази функция, консумацията на енергия ще се повиши. Не забравяйте да я изключите, когато не ви трябва и да върнете фризера в обичайната ви температурна настройка. За да деактивирате тази функция, натиснете бутона Freezer (фризер) за 3 секунди. Ако трябва да замразявате големи количества храна, активирайте функцията Power Freeze (мощно охлаждане) 20 часа по-рано.

### 2 (Fridge) Хладилник

Натиснете бутона Fridge (хладилник), за да настроите хладилника на желаната температура между 1 °C и 7 °C. Температурата по подразбиране е настроена на 3 °C и при всяко натискане на бутона Fridge (хладилник) температурата ще се променя в следния ред, а температурният индикатор ще показва желаната температура.



Натиснете и задръжте този бутон за 3 секунди, за да активирате функцията Vacation (ваканция). Индикаторът Vacation (Ваканция) (⏸️) ще светне и хладилникът ще бъде регулиран на температура 17 °C, за да се намали консумацията на енергия, когато заминавате на дълга ваканция или в командировка и няма да използвате хладилника. Докато е активна функцията Vacation (Ваканция), отделението на фризера остава включено. Функцията Vacation (Ваканция) ще бъде автоматично деактивирана, ако регулирате температурата на хладилника, докато е включена. Уверете се, че сте извадили храната от хладилника преди да ползвате тази функция.



При активирана функция Vacation (Ваканция), Coolselect Zone (избрана зона за охлаждане) не работи. Когато функцията Vacation (Ваканция) се деактивира, ще се активира функцията Coolselect Zone (избрана зона за охлаждане).

### 3 Coolselect Zone (избрана зона за охлаждане)

Натиснете бутона Coolselect Zone (избрана зона за охлаждане), за да активирате функцията Coolselect Zone (избрана зона за охлаждане). Индикаторът Coolselect Zone (избрана зона за охлаждане) (🐟) ще светне и после можете да съхранявате месо и риба. Натиснете бутона Coolselect Zone (избрана зона за охлаждане) отново, индикаторът Coolselect Zone (избрана зона за охлаждане) (🐟) ще изгасне и после можете да съхранявате зеленчуци.



При активирана функция Vacation (Ваканция), натискането на бутон Coolselect Zone (избрана зона за охлаждане) не работи.

### Температурна аларма (Само за модел с функция Coolselect zone (избрана зона на охлаждане))

- Когато отделението на фризера е твърде топло, защото е имало токов удар, температурният LED дисплей премигва и се чува аларма. Натиснете бутон Freezer или Fridge (фризер или хладилник), за да ги спрете.
- Това предупреждение може да се появи:
  - когато хладилникът е включен.
  - отделението на фризера е твърде топло поради токов удар.

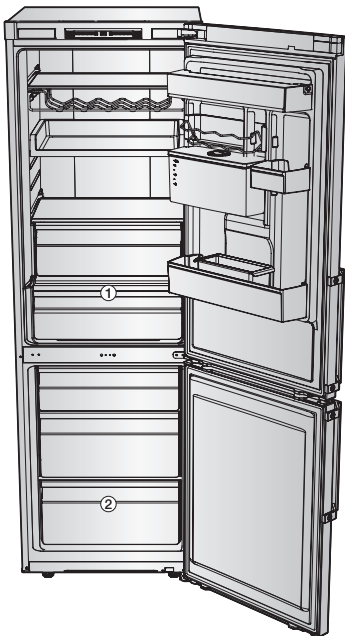

- Някои от функциите, като воден резервоар и избор на зона за охлаждане (1) може да се различават и да не са налични в зависимост от модела.
- Плодовете или зеленчуците могат да се замразят в зоната за избор за охлаждане. (купува се допълнително)
- За да замразите големи количества храна бързо, използвайте най-долното чекмедже (2), където храната замръзва особено бързо.

### ДОПЪЛНИТЕЛЕН РАФТ



Ако като опция е предоставен допълнителен рафт, можете да свалите всички контейнери, освен най-долния (2) и да поставите допълнителния рафт точно над него.

Това няма да промени температурните и механичните характеристики на уреда. Обявеният обем на съхранение на отделението на фризера е изчислен след изваждане на тези части за моделите с предоставен допълнителен рафт.



### ФУНКЦИИ НА ОТДЕЛЕНИЕТО НА ФРИЗЕРА

Маркировка за замръзнала храна на панела на вратата

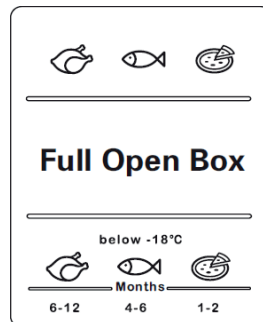

Цифрите над символите посочват позволения период на съхранение на продукта в месеци. Когато купувате замразени продукти, спазвайте датата на производство или продажба.

## Замразяване на храна

Замразявайте само свежа, неповредена храна. Дръжте храната, която ще се замразява, далеч от вече замразената. За да спрете храната от загуба на вкус или изсъхване, поставете във вакуумни контейнери.

### Правилно опаковане на храната:

1. Поставете храната в опаковката.
2. Избутайте всички въздух.
3. Запечатайте опаковката.
4. Етиктирайте опаковката със съдържание и дата.

### Следните продукти не са подходящи за опаковане:

Опаковъчна хартия, неомазняваща се хартия, целофан, торби за отпадъци и употребявани торби за пазар.

### Следните продукти са подходящи за опаковане:

пластмасов филм, полиетиленов раздут филм, алуминиево фолио и кутии за фризер. Тези продукти можете да закупите от дилъра си.

### Следните продукти са подходящи за запечатване на опакованата храна:

гумени ластиси, пластмасови щипки, пружини, студоустойчиво тиксо или подобни. Торби и полиетиленов раздут филм могат да се запечатват без допълнителен филм.

## Трайност на замразена храна

Времето на съхранение зависи от вида храна. При температурна настройка -18 °C:

- Свежо пилешко (цяло пиле), свежо месо (пържоли, ребра): до 12 месеца
- Риба (сурова риба, готвена риба), свежи скариди, октоподи, миди: до 6 месеца
- Пица, салами: до 2 месеца

Времето за съхранение е посочено на уебсайта на FDA (<http://www.fda.gov/>).



ВНИМАНИЕ

- Ако не спазите този период, ще се натровите от храната.

## Купуване и съхранение на дълбоко замразена храна

Когато купувате замразена храна, спазвайте следното:

- Проверявайте дали не е повредена опаковката.
- Проверявайте датата на годност.
- Температурата на фризера в супермаркета трябва да е -18 °C или по-ниска. Ако не е, животът в хладилник на замразената храна се намалява.
- Купувайте дълбоко замразени храни последни. Увийайте храната във вестник или поставете в охлаждащ торба и носете у дома.
- У дома веднага поставяйте дълбоко замразена храна в отделението на фризера. Яжте замразената храна преди да изтече срока на годност.

## Размразяване на замразена храна

В зависимост от вида и приложението, изберете една от следните опции:

- на стайна температура;
- в хладилник;
- в електрическа печка, със/без вентилатор за горещ въздух;
- в микровълнова фурна.



Не замразявайте повторно храна, която започва да се размразява или вече е размразена. Храната не може да бъде повторно замразена, докато не се приготви (свари или опържи).

Не съхранявайте замразени продукти по-дълго от максималния период на съхранение.

## ИЗПОЛЗВАНЕ НА ДИСПЕНСЪР ЗА ВОДА (ПО ИЗБОР)

С диспенсера за вода, можете да получите студена вода лесно, без да отваряте вратата на хладилника.

- Вдигнете подноса на каната (1).
- Вдигнете нагоре и издърпайте навън резервоара за вода (2).
- Хванете дръжките от двете страни, за да вдигнете нагоре и навън резервоара за вода.
- Почистете вътрешността на резервоара за вода преди да го използвате за пръв път.
- Напълнете резервоара с вода, като се уверите, че е стабилен, оставяйки маркуча към водоснабдяването.
- Напълнете с вода до 4.5 л. Ако се напълни с повече, може да прелее, когато капакът се затвори.
- Ако след първото напълване на резервоара капе вода, налейте отново около 500 мл.
- Невъзможно е да се пълни резервоарът с вода, докато е сложен в хладилника.
- Метод 1.
- Пълнете вода, като вдигнете кръглия капак в посоката на стрелката за отваряне.



- Метод 2.
- Моля, пълнете с вода след като сте хванали и вдигнали големия капак, за да го отворите.

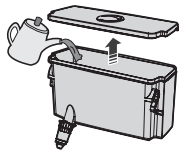

Когато сглобявате водния резервоар след почистване, уверете се че е сглобен спусъка на диспенсера. Това може да причини теч.

26\_ използване

- Затворете вратата на хладилника след поставяне на резервоара за вода.
- Уверете се, че тапата на диспенсера е откъснута след затваряне на вратата.



Фиксирайте водния резервоар здраво за вратата на хладилника. В противен случай резервоарът за вода може да не работи правилно. Не използвайте хладилника без водния резервоар. В противен случай той може да не работи ефективно.



Не пълнете с нещо различно от минерална или дестилирана вода резервоара.

- Поставете чаша под изходната тръба за вода и натиснете леко лоста на диспенсера за вода с чашата. Убедете се, че чашата е точно под отвора на диспенсера, за да предотвратите изливане на водата отвън.



Проверете дали заключващото устройство е настроено на "UNLOCK" (отключи). Вода може да се получава само при тази настройка.

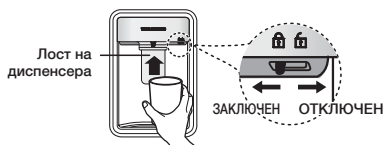

## ИЗВАЖДАНЕ НА ВЪТРЕШНИТЕ ЧАСТИ

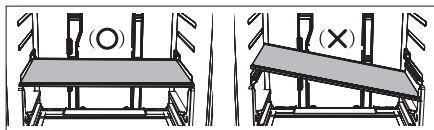

Когато сглобявате, сложете рафтовете на хладилника в правилното положение, а не наопаки. Това може да причини лично нараняване или материална щета.



Когато върнете рафтовете, уверете се, че страната с надпис "Front" (отпред) е с лице към предницата на хладилника.

## Рафтове

Повдигнете внимателно рафтовете с две ръце и ги издърпайте към себе си. (Стъклен рафт)

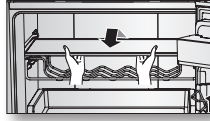

Не слагайте рафтовете наопаки или назад. Има риск от падане.

## Кутии на вратата

Хващайте здраво кутиите на вратата с две ръце и ги повдигайте внимателно, за да ги извадите.

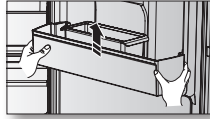

## Резервоар за вода

Вдигнете подноса на каната и след това хванете здраво резервоара за вода с две ръце и го повдигнете внимателно към себе си, за да го извадите.

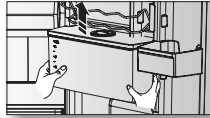

В зависимост от модела възможно е да няма резервоар за вода.

## Контейнери

Издърпайте напълно чекмеджетата навън и след това ги повдигнете леко, за да ги извадите.



- Ако чекмеджетата заседнат във вратата, свалете ги като вдигнете нагоре и след това извадите.

## ПОЧИСТВАНЕ НА ХЛАДИЛНИКА



Не използвайте бензен, разреждател или Clogox™ за почистване. Това може да повреди повърхността на уреда и да създаде риск от пожар.



Не пръскайте с вода хладилника докато е включен в електрическата мрежа – може да ви удари ток. Не почиствайте хладилника с бензин, разтворител или почистващ препарат за коли – има опасност от пожар.

1. Изключете захранващия кабел на хладилника.
2. Навлажнете леко мека немъхеста кърпа или хартия.



Не използвайте перилен препарат за почистване на хладилника, защото това може да обезцвети или повреди хладилника.

3. Избършете хладилника отвътре и отвън, докато не стане чист и сух.
4. Включете захранващия кабел на хладилника.



Когато диспенсерът за вода не пуска вода, натиснете горния край на водния резервоар леко.



## СМЯНА НА СВЕТОДИОДНАТА ЛАМПА

Когато вътрешната или външната LED лампа изгори, не разглобявайте сами LED лампата и капака ѝ.



Моля, свържете се с местния сервизен център.

# ОТКРИВАНЕ НА НЕИЗПРАВНОСТИ

ПРОБЛЕМ	РЕШЕНИЕ
<b>Уредът не работи изобщо или температурата е твърде висока.</b>	<ul style="list-style-type: none"> <li>• Проверете дали захранващият кабел е включен правилно.</li> <li>• Правилно ли е регулиран контролът на температурата на предния панел?</li> <li>• Да не би слънцето да грее директно върху хладилника или близо до него да има източници на топлина?</li> <li>• Да не би гърбът на хладилника да е твърде близо до стената?</li> </ul>
<b>Хранителните продукти в хладилника замръзват.</b>	<ul style="list-style-type: none"> <li>• Регулиран ли е контролът на температурата на предния панел на най-ниската стойност?</li> <li>• Да не би околната температура да е прекалено ниска?</li> </ul>
<b>Чува се необичаен шум.</b>	<ul style="list-style-type: none"> <li>• Проверете дали уредът е поставен върху стабилен и равен под.</li> <li>• Да не би гърбът на хладилника да е твърде близо до стената?</li> <li>• Да не би зад и под уреда да има паднали чужди предмети?</li> <li>• Да не би шумът да идва от компресора на уреда?</li> <li>• При сгъване или разгъване на различните аксесоари се чува шум от почукване.</li> </ul>
<b>Предните ъгли и страни на уреда са топли и започва да се образува кондензат.</b>	<ul style="list-style-type: none"> <li>• Термоизолирани тръби са монтирани в предните ъгли на уреда, за да се предотврати образуването на конденз. Когато околната температура се увеличава, предотвратяването на кондензацията не винаги е ефикасно. Това обаче не е необичайно.</li> <li>• При много влажно време е възможно да се образува кондензат върху външната повърхност на уреда, когато влагата във въздуха влезе в контакт със студената му повърхност.</li> </ul>
<b>От уреда се чува бълбукане на течност.</b>	<ul style="list-style-type: none"> <li>• Това е хладилният агент, който охлажда вътрешността на уреда.</li> </ul>
<b>В уреда се е появила лоша миризма.</b>	<ul style="list-style-type: none"> <li>• Да не би в хладилника да има развалена храна?</li> <li>• Уверете се, че хранителните продукти със силна миризма (например риба) са опаковани така, че да са херметично затворени.</li> <li>• Почиствайте фризера периодично и изхвърляйте всяка развалена или подозрителна храна.</li> </ul>
<b>По стените на уреда има слой скреж.</b>	<ul style="list-style-type: none"> <li>• Да не би отворите за проветряване да са запушени от хранителните продукти, съхранявани в хладилника?</li> <li>• Оставете възможно най-големи разстояния между продуктите, за да подобрите проветряването.</li> <li>• Напълно ли е затворена вратата?</li> </ul>
<b>Върху вътрешните стени на уреда и около зеленчуците се образува кондензат.</b>	<ul style="list-style-type: none"> <li>• Оставили сте непокрити хранителни продукти с високо съдържание на вода или с високо ниво на влажност, или вратата е останала отворена в продължение на дълъг период от време.</li> <li>• Съхранявайте хранителните продукти с капак или в добре затворени контейнери.</li> </ul>



# електрическа схема

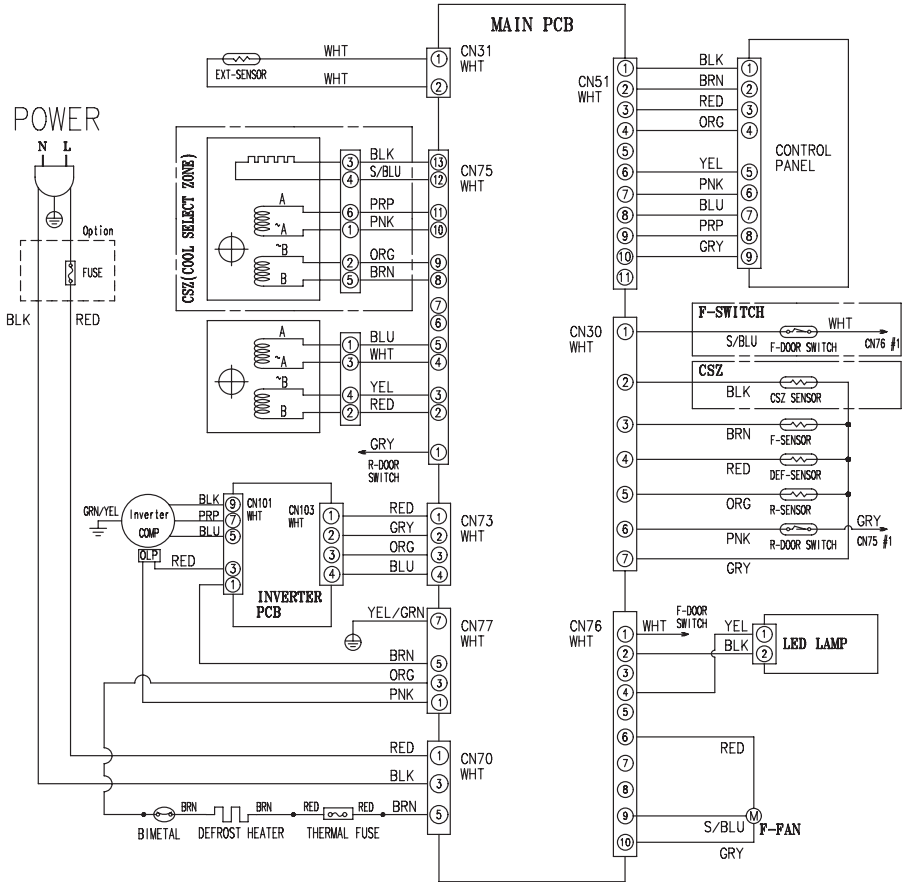

[OPTION TABLE]  
9th Character at Model name

9th Character	CSZ	F-SWITCH	REMARK
C	0	0	A++ Model
D	X	X	A+ Model



# бележка

---

## Ограничения за околната температура в помещението

Този хладилник/фризер е проектиран да работи в среда с определена температура в зависимост от температурния му клас, отбелязан на табелката с параметрите.

Клас	Символ	Диапазон на околната температура (°C)
		IEC 62552 (ISO 15502)
Разширен клас за умерен климат	SN	от +10 до +32
Клас за умерен климат	NEUTP.	от +16 до +32
Клас за субтропичен климат	ST	от +16 до +38
Клас за тропичен климат	T	от +16 до +43



Вътрешните температури може да се влияят от такива фактори, като местоположението на хладилника/фризера, околната температура и честотата на отваряне на вратата. Регулирайте температурата според потребностите, за да компенсирате тези фактори.

### **Правилно третиране на изделието след края на експлоатационния му живот**

**Bulgarian**



#### **(Налично в страни със системи за разделно сметосъбиране)**

Този знак, поставен върху изделието, негови принадлежности или печатни материали, означава, че продуктът и принадлежностите (например зарядно устройство, слушалки, USB кабел) не бива да се изхвърлят заедно с другите битови отпадъци, когато изтече експлоатационния му живот. Отделяйте тези устройства от другите видове отпадъци и ги предавайте за рециклиране. Спазвайки това правило не излагате на опасност здравето на други хора и предпазвате околната среда от замърсяване, предизвикано от неконтролно изхвърляне на отпадъци. Освен това, подобно отговорно поведение създава възможност за повторно (екологично съобразно) използване на материалните ресурси.

Домашните потребители трябва да се свържат с търговеца на дребно, от когото са закупили изделието, или със съответната местна държавна агенция, за да получат подробни инструкции къде и кога могат да занесат тези устройства за рециклиране, безопасно за околната среда.

Корпоративните потребители следва да се свържат с доставчика си и да проверят условията на договора за покупка. Това изделие и неговите електронни принадлежности не бива да се смесват с другите отпадъци на търговското предприятие.

1784 Sofia, Bulgaria,  
Tel : 07001 33 11  
[www.samsung.com](http://www.samsung.com)  
FAX : 359 2 8928780



DA68-02833N-08