



**PHILIPS**

Супер автоматична  
еспресо машина

**серия 3100**

**EP3559, EP3558  
EP3551, EP3550**

**BG** РЪКОВОДСТВО НА ПОТРЕБИТЕЛЯ

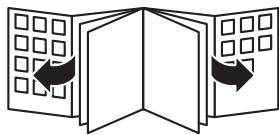

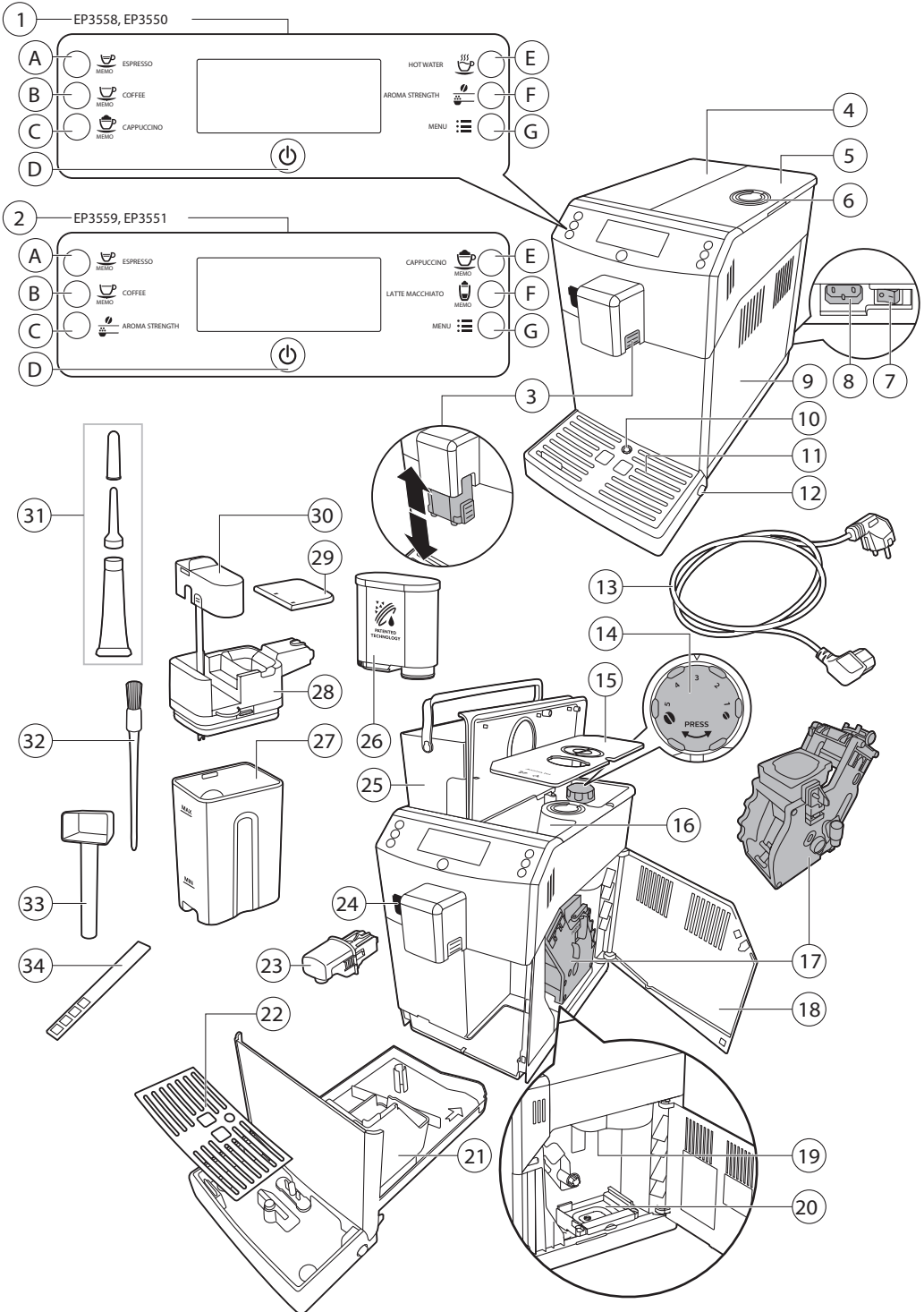



## Съдържание

Общ преглед на машината	5
Въведение	6
Първо пускане	6
Филтър AquaClean	6
Активиране на филтър AquaClean	7
Смяна на филтър AquaClean	8
Смяна на филтър AquaClean след използване на 8 бр. филтри	8
Измерване твърдостта на водата	9
Панел за управление и дисплей	9
Бутони за напитки с едно докосване	9
Навигационни бутони	10
Бутон МЕНЮ	10
Бутон за СИЛА НА АРОМАТА	10
Приготвяне на кафе	11
Приготвяне на еспreso от кафе на зърна	10
Приготвяне на еспreso от предварително смляно кафе	11
Млечна пяна и гореща вода	11
Подаване на гореща вода	11
Приготвяне на кафени напитки, съдържащи мляко/млечна пяна	12
Регулиране на количеството и вкуса	13
Регулиране на количеството кафе и мляко	13
Регулиране на силата на кафето	13
Регулиране на кафемелачката	13
Почистване и поддръжка	14
Таблица за почистване	14
Почистване на кафе блока	15
Измиване на кафе блока на водна струя	15
Почистване на кафе блока с таблетки за премахване на мазните вещества от кафе	16
Повторно поставяне на кафе блока	17
Смазване на кафе блока	17
Почистване на каната за мляко	18
Бързо почистване на каната	18
Основно почистване на каната за мляко	18
Седмично почистване на каната за мляко	19
Разглобяване на дюзата за млякото	19
Повторно сглобяване на каната за мляко	20
Месечно почистване на каната за мляко	20
Процедура за отстраняване на котления камък	20
Действия при прекъсване на процедурата по отстраняване на котления камък	22
Символи за предупреждение и кодове за грешки	23
Значение на символите за предупреждение	23
Значение на кодовете на грешки	23
Отстраняване на проблеми	25

## Общ преглед на машината

1	Потребителски интерфейс (само за EP3558, EP3550)	11	Ваничка за събиране на капки
1A	Бутон ESPRESSO	12	Бутон за освобождаване на ваничката за събиране на капки
1B	Бутон COFFEE	13	Захранващ кабел
1C	Бутон CAPPUCCINO	14	Копче за регулиране на меленето
1D	Бутон Standby	15	Капак на контейнера за кафе
1E	Бутон за ГОРЕЩА ВОДА	16	Контейнер за кафе
1F	Бутон за СИЛА НА АРОМАТА	17	Кафе блок
1G	Бутон МЕНЮ	18	Отвътре на вратичката за обслужване, с информация за контакт
2	Потребителски интерфейс (само за EP3559, EP3551)	19	Тръбичка за подаване на кафето
2A	Бутон ESPRESSO	20	Контейнер за събиране на остатъци от кафе
2B	Бутон COFFEE	21	Контейнер за смяно кафе
2C	Бутон за СИЛА НА АРОМАТА	22	Капак на ваничката за събиране на капки
2D	Бутон Standby	23	Дюза за гореща вода
2E	Бутон CAPPUCCINO	24	Отвор за гюзата за гореща вода
2F	Бутон LATTE MACCHIATO	25	Резервоар за вода
2G	Бутон МЕНЮ	26	Филтър AquaClean
3	Регулируема гюза за приготвяне на кафе	27	Контейнер за мляко
4	Капак на резервоара за вода	28	Блок за подаване на мляко
5	Капак на контейнера за кафе	29	Капак на блока за подаване на мляко
6	Капак на отделението за предварително смяно кафе	30	Дюза за мляко
7	Главен прекъсвач	31	Тръбичка за смазване, с накрайник за нанасяне и капаче
8	Букса за захранващия кабел	32	Четка за почистване
9	Вратичка за обслужване	33	Мерителна лъжичка
10	Индикатор за пълна ваничка за събиране на капки	34	Лентичка за измерване на твърдостта на водата
11	Ваничка за събиране на капки		

## Въведение

Поздравления за покупката на напълно автоматичната кафе машина, производство на фирма Philips! За да се възползвате напълно от поддръжката, която Philips предлага, моля регистрирайте продукт си на [www.philips.com/coffee-care](http://www.philips.com/coffee-care).

Прочетете внимателно отделната брошура по безопасност, преди да използвате машината за пръв път, и я запазете за справка в бъдеще.

За да получите най-доброто от Вашата кафе машина, Philips предлага пълна поддръжка по 4 различни начина:

- Отделно ръководството за бърз старт за първо пускане и ползване.
- Настоящото ръководство на потребителя за по-подробна информация относно използването на машината, как да я поддържа чиста, да отстраняваме котления камък и разрешаваме проблеми.
- Код QR – сканирайте този код, за достъп до видеоклипове с инструкции за това как да пригответе най-доброто кафе, да почистите машината, както и за отговори на често задавани въпроси. ([www.philips.com/coffee-care](http://www.philips.com/coffee-care))
- Отделна брошура с важна информация за безопасност.



## Първо пускане

За първо пускане, следвайте инструкциите от отделното ръководството за бърз старт.

Забележка: Машината е тествана с кафе. Независимо, че е внимателно почистена, е възможно да са останали някакви остатъци от кафе, но гарантираме, че машината е чисто нова.

Забележка: можете да поставите филтър AquaClean по време на процедурата по първо пускане (виж отделното ръководство за бърз старт). Ако пропуснете поставянето на филтър AquaClean при първото ползване, можете да го поставите по-късно, като влезете в менюто (виж "Активиране на филтър AquaClean").

## Филтър AquaClean

Филтър AquaClean е предназначен да намали отлагането на котлен камък в кафе машината и да осигури филтрирана вода, за запазване на аромата и вкуса на всяка една чаша кафе. При използване на серия от 8 бр. филтри AquaClean, както е посочено в ръководството, няма да се налага отстраняване на котлен камък от машината преди приготвяне на до 5000 чаши кафе.

Забележка: Машината трябва да бъде напълно свободна от отлагания на котлен камък, преди използване на филтър AquaClean. Ако не активирате филтъра при първото ползване, ще трябва да отстраните котления камък от машината преди активиране на филтъра на по-късен етап.

## Активиране на филтър AquaClean

Забележка: Активирането на филтър AquaClean винаги трябва да бъде потвърдено от менюто на машината, както е описано по-долу. Можете също да е направите това след смяна на филтър AquaClean. С активиране на филтър AquaClean от менюто на машината, машината следи за броя на използваните филтри. След подмяна на филтъра 8 пъти, машината напомня да отстраните котления камък.

- 1 За инструкции как да поставите филтър AquaClean в резервоара за вода, виж отделното ръководството за бърз старт.

Забележка: Разклатете филтър AquaClean за около 5 секунди, потопете го наобратно в кана със студена вода и изчакайте, докато от него повече не излизат въздушни мехурчета.

- 2 Натиснете бутон Меню, изберете Меню и натиснете бутон ОК, за да потвърдите. Превъртете на филтър AquaClean и натиснете бутон ОК, за да потвърдите.

- на дисплея се извежда броят на поставяните до момента филтри AquaClean.

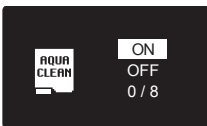
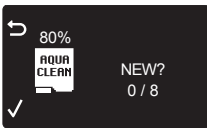

- 3 Изберете ON от дисплея и натиснете бутон ОК, за да потвърдите.



- 4 На дисплея автоматично се актуализира броят на използваните филтри.



- тогава на екрана се извежда "машината е готова" със символа за AquaClean 100% - като индикация за поставен филтър.

- 5 Налейте 2 чаши гореща вода (0.5 л), за да завършите активирането. Изхвърлете тази вода.



## Подмяна на филтър AquaClean

**Забележка:** Сменете филтър AquaClean незабавно след като капацитетът му спадне на 0% и символът за филтъра започне бързо да мига. Сменяйте филтър AquaClean на всеки 3 месеца, дори и машината да не подава сигнал за необходимост от подмяна.

**Съвет:** Препоръчително е да си купите нов филтър, когато капацитетът му спадне на 10% и символът за филтъра започне бавно да мига. С това си гарантирате, че ще можете да смените филтъра, когато капацитетът му спадне на 0%.



- 1 Извадете филтър AquaClean и да го сменете с нов филтър AquaClean (Виж също отделното ръководството за бърз старт).
- 2 Натиснете бутон Меню, превъртете на ФИЛТЪР AQUACLEAN и натиснете бутон ОК, за да потвърдите.

- На дисплея се извежда въпрос дали искате да активирате нов филтър.

- 3 Натиснете бутон ОК, за да потвърдите.

- На дисплея автоматично се актуализира броят на използваните филтри.

- 4 Налейте 2 чаши гореща вода (0.5 л), за да завършите активирането. Изхвърлете тази вода.

## Смяна на филтър AquaClean след използване на 8 бр. филтри

DESCALE BEFORE  
ACTIVATING FILTER

- 1 Когато символът за филтъра започне да мига на дисплея, натиснете бутон MENU, превъртете на ФИЛТЪР AQUACLEAN и натиснете бутон ОК, за да потвърдите.

- на дисплея се извежда съобщение за отстраняване на котления камък преди активиране на новия филтър.

- 2 Натиснете бутон ОК, за да стартирате процедурата по отстраняване на котления камък.

- натиснете бутон за излизане от менюто няколко пъти, за да излезете от менюто за филтъра, ако не желаете незабавно да стартирате процедурата по отстраняване на котления камък.

- 3 В края на процедурата по отстраняване на котления камък, дисплея се извежда въпрос дали искате да поставите филтър AquaClean.

- Следвайте стъпките съгласно раздел "Смяна на филтър AquaClean".

## Измерване на твърдостта на водата

Забележка: Ако сте поставили филтър AquaClean, не е необходимо да задавате твърдост на водата.

За да регулирате настройките на машината спрямо водата във вашия район, измерете твърдостта на водата с тест лентичката за твърдост на водата. Зададената на машината твърдост на водата по подразбиране е най-високата възможна (4). В случай, че измерената твърдостта на водата е различна, регулирате настройката от менюто на машината.

- 1 Потопете за 1 секунда тест лентичката за твърдост на водата (доставена към машината) в чешмяна вода.
- 2 Извадете тест лентичката за твърдост на водата и изчакайте 1 минута.
- 3 Проверете колко квадратчета са се оцветили в червено и проверете твърдостта на водата в таблицата по-долу.

брой червени квадрати	стойност за задаване	твърдост на водата
■□□□	1	много мека вода
■ ■ □ □	2	мека вода
■ ■ ■ □	3	твърда вода
■ ■ ■ ■	4	много твърда вода

- 4 Натиснете бутон Меню, изберете Меню и превъртете за избор на твърдостта на водата. Изберете желаната настройката за твърдостта на водата и натиснете бутона ОК, за да потвърдите.

## Панел за управление и дисплей

Тази еспресо машина е с дисплей за извеждане на съобщения за лесно ползване. Прочетете разделите по-долу за бързо обяснение на функциите на бутоните.

## Бутони за напитки с едно докосване

Използвайте бутоните за напитки с едно докосване за бързо приготвяне на една от предварително зададените напитки: ESPRESSO, COFFEE, CAPPUCCINO, LATTE MACCHIATO (само за EP3559, EP3551) и ГОРЕЩА ВОДА (само за EP3558, EP3550).

## Бутони за навигация

Някои от бутоните за напитки с едно докосване имат двойна функция; използвайте тези бутони за навигация в менюто.

### EP3558, EP3550



Бутон ESPRESSO = **бутон Escape за изход**: натиснете този бутон, за да се върнете в главното меню.



Бутон HOT WATER = **бутон нагоре**: натиснете този бутон, за да отидете нагоре в дисплея.



Бутон CAPPUCCINO = **бутон ОК**: натиснете този бутон, за да изберете, потвърдите или спрете дадена функция.



Бутон MENU = **бутон надолу**: натиснете този бутон, за да превъртите надолу менюто на дисплея.

### EP3559, EP3551



Бутон ESPRESSO = **бутон Escape за изход**: натиснете този бутон, за да се върнете в главното меню.



Бутон CAPPUCCINO = **бутон нагоре**: натиснете този бутон, за да отидете нагоре в дисплея.



Бутон за СИЛА НА АРОМАТА = **бутон ОК**: натиснете този бутон, за да изберете, потвърдите или спрете дадена функция.



Бутон MENU = **бутон надолу**: натиснете този бутон, за да превъртите надолу менюто на дисплея.

## Бутон МЕНЮ

Използвайте бутон MENU, за да приготвите групи напитки, като топла вода и млечна пяна. Можете да използвате бутон MENU и за промяна на следните настройки:

- температура на кафето
- стенд-бай време: това е времето, след което машината преминава в режим на готовност
- контраст на дисплея
- твърдост на водата: за регулиране на настройките на машината спрямо водата във вашия район, моля измерете твърдостта на водата.
- за активиране на филтър AquaClean
- за започване на отстраняване на котления камък
- за възстановяване на фабричните настройки

## Бутон за СИЛА НА АРОМАТА

Използвайте бутон за СИЛА НА АРОМАТА, за да регулирате силата на кафето или за да приготвите еспресо с предварително смляно кафе.

## Приготвяне на кафе

### Приготвяне на еспreso с кафе на зърна

**Внимание:** Използвайте само кафе еспreso на зърна. Никога не поставяйте смляно кафе, непечено кафе на зърна или карамелизирано кафе на зърна в контейнера за кафе на зърна, в противен случай може да увредите машината.

За да приготвяне на кафе, следвайте инструкциите от отделното ръководството за бърз старт.

За приготвяне на 2 чаши еспreso, натиснете два пъти бутон ESPRESSO. Машината автоматично пуска 2 цикъла на мелене последователно един след друг.

Забележка: С поставяне на капака на контейнера за кафе на зърна, кафето се запазва свежо.

### Приготвяне на еспreso с предварително смляно кафе

За приготвяне на еспreso с предварително смляно кафе, използвайте мерителната лъжичка за правилно дозиране на кафето в отделението за предварително смляно кафе.

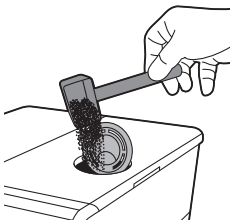

- 1 Отворете капака на отделение за предварително смляно кафе.
- 2 Изсипете 1 мерителна лъжичка предварително смляно кафе в отделението за предварително смляно кафе и затворете капака.

**Внимание:** Не поставяйте други вещества, освен предварително смляното кафе в отделението, тъй като това може да повреди машината.

- 3 Поставете чаша под гюзата за приготвяне на кафе.
- 4 Натиснете бутона за СИЛА НА АРОМАТА и изберете функцията за варене на предварително смляно кафе.
- 5 Натиснете бутон ЕСПРЕСО.  
Машината автоматично започва приготвянето на избраната напитка.

Забележка: С използване на предварително смляно кафе можете да приготвяте само по 1 кафе наведнъж.

## Млечна пяна и гореща вода

### Подаване на гореща вода

**Внимание:** опасност от изпръскване с пара и гореща вода от гюзата за гореща вода при започване на приготвянето на напитката. Изчакайте го приключване на приготвянето на напитката преди да извадите гюзата за гореща вода.

- 1 Поставете гюзата за гореща вода.
- 2 Само за EP3559, EP3551: Натиснете бутон MENU. Изберете НАПИТКИ, потвърждават и превъртете, за избор на ГОРЕЩА ВОДА.

Само за EP3558, EP3550: за избор на гореща вода, натиснете бутон с едно натискане ГОРЕЩА ВОДА.

**Внимание: изберете ГОРЕЩА ВОДА от менюто само при поставена гюза за гореща вода.**

- 3 Натиснете бутон ОК, за да потвърдите. Дисплеят ви напомня да поставите гюзата за гореща вода; натиснете бутон ОК, за да потвърдите. Машината започва подаване на гореща вода.
- 4 За да спрете наливането на гореща вода, натиснете бутон ОК.

## Приготвяне на кафени напитки, съдържащи мляко/млечна пяна

Забележка: За повече информация относно използването на каната за мляко, прочетете отделното ръководство за бърз старт или сканирайте код QR (виж ' '), за достъп до сайта за видеоклипове с инструкции ([www.philips.com/coffee-care](http://www.philips.com/coffee-care)).

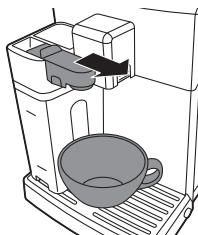

**Внимание: проверете дали каната за мляко е поставена и гюзата за млечна пяна е отворена, преди да изберете съдържаща мляко кафена напитка. Ако каната за мляко не е поставена правилно, има опасност от изпръскване с пара и горещо мляко от гюзата за млечна пяна.**

- 1 Поставете чаша под отворената гюза за млечна пяна.
- 2 Изберете вашата съдържаща мляко кафена напитка.
  - Натиснете бутон с едно докосване КАПУЧИНО, бутон ЛАТЕ МАКИАТО (само за EP3559, EP3551), за моментално приготвяне на една от тези кафени напитки, съдържащи мляко/млечна пяна.
  - Натиснете бутон МЕНЮ, изберете НАПИТКИ и превъртете надолу напитоките, за да изберете МЛЕЧНА ПЯНА.
  - Машината напомня, че трябва да поставите каната за мляко и да отворите гюзата за млечна пяна.
- 3 Машината първо слага предварително зададено количество млечна пяна в чашата, след което долива предварително зададено количество кафе.
  - за да спрете наливаното мляко или кафе, натиснете бутон ОК.
- 4 След приготвяне на кафени напитки, съдържащи мляко/млечна пяна, на дисплея се извежда питане за изпълнение на процедурата за бързо почистване на каната за мляко. Разполагате с 30 секунди, за да активирате процедурата за бързо почистване.

## Регулиране на количеството и Вкуса

### Регулиране на количеството кафе и мляко

Можете да регулирате количеството на приготвената напитка по ваш вкус и спрямо големината на чашите.

Забележка: Препоръчително е използването на стъклени чаши или чаши с керамично покритие на ръба.

- 1 За да регулирате количеството еспreso, натиснете и задръжте бутон ESPRESSO, докато на дисплея се изведе символ MEMO.
  - Машината преминава в режим на програмиране и започва да приготвя избраната напитка.
- 2 Натиснете бутон ОК, когато чашата съдържа желаното количество еспreso.
  - отметката на дисплея показва, че бутонът е програмиран: при всяко натискане, машината приготвя зададеното количество еспreso.

Забележка: За задаване на количеството еспreso лунго, капучино, кафе с мляко и лате макиато, следвайте същата процедура: натиснете и задръжте бутона за съответната напитка и натиснете бутон ОК, когато чашата съдържа желаното количество кафе или мляко. Проверете дали каната за мляко е на място и дюзата за млечна пяна е отворена.

### Регулиране на силата на кафето

За да промените силата на кафето, натиснете бутона за СИЛА НА АРОМАТА. С всяко натискане на бутона, силата на аромата се променя с 1 степен.

На дисплея се извежда избраната степен и се съхранява само за приготвяне на кафе.

- |   |                                                                                     |               |
|---|-------------------------------------------------------------------------------------|---------------|
| 1 |  | 1 Много меко  |
| 2 |  | 2 Меко        |
| 3 |  | 3 Нормално    |
| 4 |  | 4 Силно       |
| 5 |  | 5 Много силно |

Забележка: След регулиране на силата на кафето, на дисплея се извежда основното меню и се съхранява избраната сила на аромата за приготвяне на кафе.

### Регулиране на кафемелачката

Можете да регулирате кафемелачката от копчето за регулиране на меленето, разположено вътре в контейнера за кафе на зърна.

**Забележка:** Можете да регулирате настройките на меленето, само когато машината мели кафе на зърна.

**Внимание:** Не въртете копчето за регулиране на меленето с повече от 1 степен навенъж, за да не увредите кафемелачката.

- 1 Сложете чаша под дюзата за приготвяне на кафе.
  - 2 Отворете капака на контейнера за кафе на зърна.
  - 3 Натиснете бутон ЕСПРЕСО.
  - 4 Когато кафемелачката започне да мели, натиснете копчето за регулиране на меленето и го завъртете наляво или надясно.
- налични са 5 различни настройки за мелене, от които можете да избирате. Колкото по-ниска е настройката, толкова по-силно е кафето.



## Почистване и поддръжка

**Забележка:** Вижте таблицата по-долу за това кога и как да почистите всички разглобяеми части на машината. За повече информация как да почистите кафе блока и да отстраните котления камък, виж съответните раздели по-долу и посетете специалния уебсайт [www.philips.com/coffee-care](http://www.philips.com/coffee-care).

### Таблица за почистване

Описание част	Кога се почиства	Как да се почисти
Как да се почисти	Седмично	Свалете кафе блока и го измийте на водна струя (виж раздел "Измиване на кафе блока на водна струя").
	В зависимост от начина на ползване	Смазване на кафе блока (виж раздел "Смазване на кафе блока").
	Месечно	Почистване на кафе блока с таблетки за премахване на мазните вещества от кафе на Philips/Saeco.
Кана за мляко	След всяко ползване	Пуснете БЪРЗО ПОЧИСТВАНЕ НА КАНАТА, както се извежда на дисплея на машината след приготвяне на съдържаща мляко кафена напитка.
	Ежедневно	Извършете основно почистване на каната за мляко (виж раздел "Основно почистване на каната за мляко").
	Седмично	Свалете каната с мляко и измийте всички части на водна струя (виж раздел "Седмично почистване на каната за мляко").
	Месечно	Използвайте препарат на Philips/Saeco за почистването на кръга за млякото (виж раздел "Месечно почистване на каната за мляко").

Описание част	Кога се почиства	Как да се почисти
Ваничка за събиране на капки	Веднага след подаване нагоре на червения индикатор за пълна ваничка за събиране на капки	Изпразнете ваничката за събиране на капки и я измийте на водна струя.
Контейнер за събиране на остатъци от кафе	Когато ви е удобно	Изпразнете контейнера за събиране на остатъци от кафе и го измийте на водна струя. Проверете дали машината е включена при изпразване и измиване на контейнера за събиране на остатъци от кафе.
Резервоар за вода	Когато ви е удобно	Измийте го на водна струя.
Отделение за предварително смляно кафе/ тръбичка за подаване на кафето	Седмично	Почистете горната част с гръжката на лъжица, както е показано по-долу.

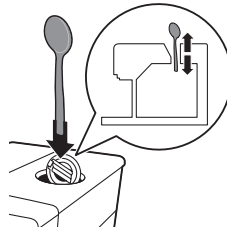

Съвет: Отбележете датите, на които сте почистили различните части, на календара на гърба на настоящото ръководство за потребителя.

## Почистване на кафе блока



Забележка: Сканирайте код QR или посетете [www.philips.com/coffee-care](http://www.philips.com/coffee-care) за видеоклипове с разяснения как да свалите и почистите кафе блока.

**Внимание: Не поставяйте кафе блока в съдомиялна машина и не използвайте веро или друго почистващо средство, за да го почистите. Това може да доведе до повреда и ще се отрази неблагоприятно върху вкуса на кафето.**

### Измиване на кафе блока на водна струя

- 1 Изключете машината, включително и от контакта.
- 2 Свалете ваничката за събиране на капки, заедно с контейнера за събиране на остатъци от кафе.
- 3 Отворете вратичката за обслужване.



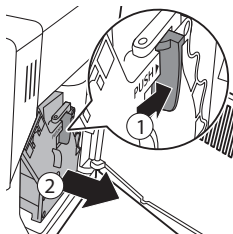

- 4 Натиснете бутон PUSH (1) и издърпайте кафе блока, за да го извадите от машината (2).

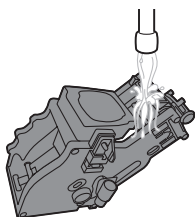

- 5 Изплакнете кафе блока обилно с хладка вода. Почистете внимателно горния филтър.  
6 Оставете кафе блока да изсъхне.

Забележка: Не подсушавайте кафе блока с кърпа, за недопускане попадането на влакна в него.

### Почистване на кафе блока с таблетки за премахване на мазните вещества от кафе

**Внимание: За почистване, използвайте само таблетки за премахване на мазните вещества от кафе на Philips/Saeco. Таблетките не могат да се използват за отстраняване на котления камък.**

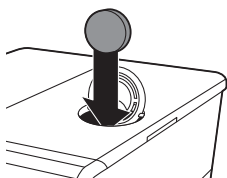

- 1 Поставете съд под дюзата за приготвяне на кафе.
- 2 Натиснете бутон за СИЛА НА АРОМАТА и изберете предварително смляно кафе.
- 3 Поставете таблетка за премахване на мазните вещества от кафе в отделението за предварително смляно кафе.
- 4 Натиснете бутон CLASSIC COFFEE. Машината започва да подава вода през дюзата за приготвяне на кафе.
- 5 Когато лентата за напредването достигне средата, изключете главния прекъсвач в задната част на машината – положение OFF.
- 6 Оставете таблетката за премахване на мазните вещества от кафе да подеиства за около 15 минути.
- 7 Включете от главния прекъсвач – положение ON. Натиснете стенд-бай бутон за режим на готовност.
- 8 Изчакайте, докато машината приключи с автоматичния цикъл на изплакване.
- 9 Изпълнете процедурата за "Седмично почистването на кафе блока".
- 10 Свалете ваничката за събиране на капки, заедно с контейнера за събиране на остатъци от кафе, и ги изпразнете, след което ги поставете обратно на място.
- 11 Натиснете бутон за СИЛА НА АРОМАТА и изберете предварително смляно кафе.
- 12 Натиснете бутон CLASSIC COFFEE. Машината започва да подава вода през дюзата за приготвяне на кафе.
- 13 Повторете стъпки 11 и 12 два пъти. Изхвърлете водата.

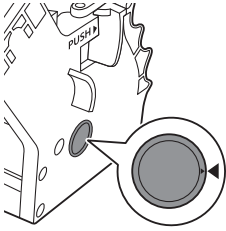

## Повторно поставяне на кафе блока

- 1 Преди да плъзнете кафе блока обратно в машината, проверете дали съвпадат жълтите странични белези. Ако не съвпадат, направете следното:

- проверете дали лостчето допира основата на кафе блока.

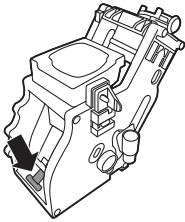

- 2 Осигурете жълтата блокираща кукичка на кафе блока да бъде в правилното положение.

- за правилно позициониране на кукичката, избутайте я нагоре, докато застане в най-горно положение.

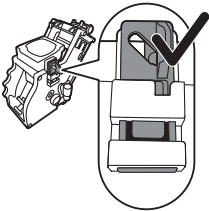

- кукичката не е позиционирана правилно, ако все още е в долното положение.

- 3 Плъзнете кафе блока обратно в машината по направляващите странични релси, докато не щракне на мястото си.

**Внимание: Не натискайте бутон PUSH.**

- 4 Затворете вратичката за обслужване.

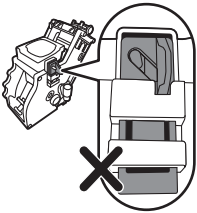

## Смазване на кафе блока

За оптимална работа на машината е необходимо да се смазва кафе блокът. Вижте таблицата по-долу за честотата на смазване. За видеоклипове с разяснения посетете нашия уебсайт: [www.philips.com/coffee-care](http://www.philips.com/coffee-care).

Честота на употреба	Брой напитки дневно	Честота на смазване
Малка	1-5	На всеки 4 месеца
Нормална	6-10	На всеки 2 месеца
Тежка	>10	Ежемесечно

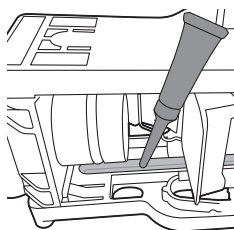
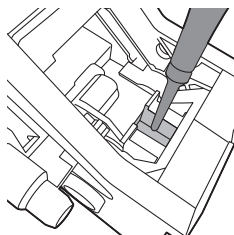

- 1 Изключете машината, включително и от контакта.
- 2 Свалете кафе блока и го измийте на хладка водна струя (виж раздел "Измиване на кафе блока на водна струя"). След това го оставете да изсъхне.
- 3 Нанесете тънък слой смазка около вала в долната част на кафе блока.

- 4 Нанесете тънък слой смазка върху релсите от двете страни (виж фигурата).
- 5 Поставете обратно кафе блока (виж раздел "Повторно поставяне на кафе блока").

Можете да използвате тръбичката за смазване многократно.

## Почистване на каната за мляко

### Бързо почистване на каната

След приготвяне на съдържаща мляко кафена напитка, на дисплея се извежда символът за почистване на каната.

- 1 При извеждане на дисплея на символа за почистване на каната, натиснете бутон ОК за пускане на цикъла на почистване. Разполагате с 30 секунди за активиране на процедурата за бързо почистване. Натиснете бутона за изход, ако не желаете активиране на процедурата за бързо почистване.
- 2 Свалете чашата с напитката и поставете празна чаша под дюзата за млякото.

Забележка: Проверете дали дюзата за млякото е извадена.

- 3 Натиснете бутон ОК, за да започне подаването на топла вода.

### Основно почистване на каната за мляко

За основно почистване на каната за мляко е необходимо периодично да се прави следното:

- 1 Свалете капака на блока за млякото.

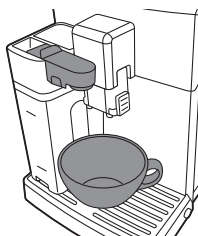

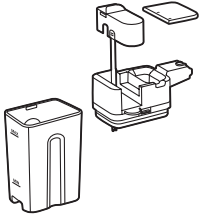

- 2 Повдигнете гюзата за млякото от звеното на блока.
- 3 Извадете тръбичката за мляко от гюзата.
- 4 Изплакнете старателно тръбичката и гюзата за млякото с хладка вода.

### Седмично почистване на каната за мляко

Дюзата за млякото се състои от 5 части. Разглобявайте всички части ежеседмично и ги мийте на водна струя. Можете също да поставите частите в съдомиялна машина, с изключение на контейнера за мляко.

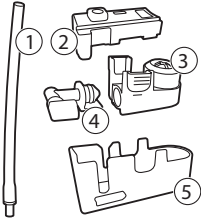

- 1 тръбичка за мляко
- 2 гумена опара
- 3 пенообразувател за мляко
- 4 конектор на пенообразувателя за мляко
- 5 корпус на гюзата за мляко

### Разглобяване на гюзата за мляко

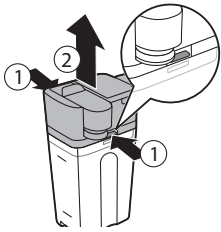

- 1 Натиснете бутоните за освобождаване от двете страни на блока за млякото (1) и повдигнете капака на контейнера за мляко (2).

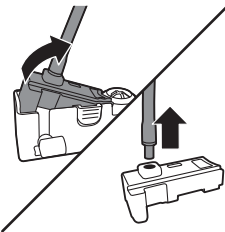

- 2 Обърнете блока за млякото наобратно и го задържете здраво в ръка. Извадете тръбичката за млякото от гумената опара.

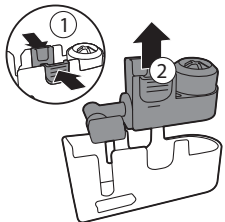

- 3 Натиснете бутоните за освобождаване на пенообразувателя за мляко и го от гумената опара.

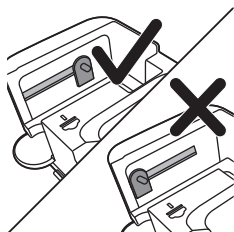
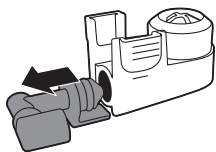

- 4 Извадете конектора на пенообразувателя за мляко от пенообразувателя за мляко.
- 5 Изплакнете всички части с хладка вода.

### Сглобяване каната за мляко

- 1 За да сглобите дюзата за млечна пяна, следвайте в обратен ред стъпки от 2 до 4 от раздел "Разглобяване на дюзата за млечна пяна".
- 2 Поставете дюзата за млечна пяна обратно в горната част на каната за мляко.
- 3 Поставете горната част на каната за мляко обратно върху каната за мляко.

Забележка: Преди да поставите дюзата за млечна пяна обратно в горната част на каната за мляко, преместете намиращия се в горната част щифт в правилното положение. Ако този щифт не е в правилното положение, няма да можете да поставите дюзата за млечна пяна обратно в горната част на каната за мляко.

### Месечно почистване на каната за мляко

Използвайте само препарат на Philips/Saeco за почистване на кръга за млякото.

- 1 Изсипете съдържанието на сашето в каната за мляко.  
След това напълнете каната за мляко с вода до индикацията за ниво MAX.
  - 2 Поставете каната за мляко в машината и поставете съд под дюзата за млякото.
  - 3 Натиснете бутон МЕНЮ, изберете НАПИТКИ и превъртете на млечна пяна. Натиснете бутон ОК, за да започне изтичането на почистващия разтвор.
  - 4 Повторете стъпка 3, докато каната за мляко е празна.
  - 5 Когато каната е празна, извадете контейнера и каната за мляко от машината.
  - 6 Изплакнете старателно каната за мляко и я напълнете с прясна вода до индикацията за ниво MAX.
  - 7 Поставете каната за мляко в машината.
  - 8 Поставете съд под дюзата за млякото.
  - 9 Натиснете бутон MENU и изберете МЛЕЧНА ПЯНА от меню НАПИТКИ, за да пуснете цикъл на изплакване на каната.
  - 10 Повторете стъпка 9 докато каната за мляко е празна.
- Забележка: Никога да не се пие изтеклия по време на тази стъпка почистващ разтвор.
- 11 Повторете стъпки 6-10.
  - 12 Цикълът на почистване е завършен, когато машината спре с подаването на вода.
  - 13 Демонтирайте частите и ги изплакнете с хладка вода.

## Процедура за отстраняване на котления камък

При извеждане на START CALC CLEAN на дисплея, трябва да се отстрани котления камък от машината. Ако не направите това при извеждане на това съобщение на дисплея, има опасност машината да престане да функционира правилно.

В такъв случай, ремонтът не се покрива от гаранцията.

Използвайте само разтвор на Philips/Saeco за отстраняване на котления камък от машината. Използването на други продукти може да увреди машината, с наличие на остатъци във водата.

Можете да закупите разтвор за отстраняване на котления камък от онлайн магазина на адрес [www.philips.com/coffee-care](http://www.philips.com/coffee-care).

Процедурата за отстраняване на котления камък с продължителност 30 минути и включва цикъл на отстраняване на котления камък и цикъл на изплакване.

Можете да зададете пауза за всеки от двата цикъла, като натиснете бутона за изход. За да продължите с изпълнението на цикъла на отстраняване на котления камък или с цикъла на изплакване, натиснете бутон ОК.

**Забележка:** Не изваждайте кафе блока по време на процедурата за отстраняване на котления камък.

**Внимание:** Да не се пие разтворът за отстраняване на котления камък или използваната по време на тази процедура вода.

- 1 Извадете ванчката за събиране на капки и контейнера за кафе на зърна, изпразнете ги и ги почистете, след което ги поставете обратно на място.
- 2 Поставете по-голям съд (1.5 л) под гюзата за приготвяне на кафе.
- 3 При извеждане на START CALC CLEAN на дисплея, натиснете бутон ОК, за започване на процедурата за отстраняване на котления камък. Свалете гюзата за гореща вода, ако е налична.



- на дисплея се извежда напомняне за поставяне на каната. Напълнете каната за мляко с вода до индикацията за ниво MIN. Поставете каната за мляко в машината и отворете гюзата за млечна пяна.



- на дисплея се извежда напомняне за отваряне на гюзата за млечна пяна.



- на дисплея се извежда напомняне за сваляне на филтър AquaClean.

**Забележка:** Можете да натиснете бутона за изход, ако искате процедурата да започне по-късно. За изпълнение на процедурата за отстраняване на котления камък, натиснете бутон МЕНЮ, изберете МЕНЮ и превъртете, за да изберете ОТСТРАНЯВАНЕ НА КОТЛЕНИЯ КАМЪК. Натиснете ОК, за да потвърдите.

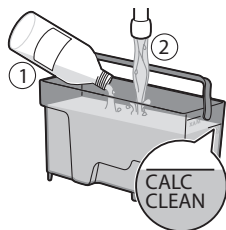

- 4 Налейте разтвора за отстраняване на котления камък в резервоара за вода. Напълнете резервоара за вода с прясна вода до индикацията за ниво CALC CLEAN. Поставете резервоара за вода обратно в машината. Натиснете бутон ОК, за да потвърдите.
  - започва първата фаза на процедурата за отстраняване на котления камък. През определени интервали, машината изпуска използвания разтвор за отстраняване на котления камък.
  - на дисплея се извежда символ за отстраняване на котления камък, индикация за фазата и продължителност. Тази първа фаза отнема 20 минути.
- 5 Оставете машината да използва целия разтвор за отстраняване на котления камък, докато резервоарът за вода е празен.
- 6 Извадете резервоара за вода и го изплакнете.
- 7 Напълнете резервоара за вода с прясна вода до индикацията за ниво CALC CLEAN. Поставете резервоара за вода обратно в машината и натиснете ОК.
- 8 Извадете и изплакнете каната за мляко. Напълнете каната за мляко с вода до Индикацията за ниво MIN. Поставете каната за мляко в машината и отворете гюзата за млечна пяна.

- 9 Извадете и изсипете съда, след което го поставете обратно под гюзата за приготвяне на кафе. Натиснете ОК, за да потвърдите.
- 10 Започва втората фаза на процедурата за отстраняване на котления камък, която е цикъл за изплакване. Тази фаза отнема 3 минути. На дисплея се извежда символ за изплакването и продължителността на фазата.

Забележка: Ако резервоарът за вода не е напълнен до ниво CALC CLEAN, може да се изисква допълнителен цикъл за изплакване на машината.

- 11 Изчакайте, докато машината спре с изпускането на вода. Процедурата за отстраняване на котления камък е завършена, когато на дисплея се изведе отметка.
- 12 Натиснете бутон ОК, за да излезете от цикъла за отстраняване на котления камък. Машината започва загреване и автоматично извършва цикъл на изплакване.
- 13 Извадете и изсипете съда.
- 14 Изпълнете процедурата за "Седмично почистване на каната за мляко", за почистване на каната след отстраняване на котления камък.
- 15 Почистете кафе блока, като изпълните цикъла за "Седмично почистване на кафе блока".
- 16 Поставете нов филтър AquaClean в резервоара за вода.

Съвет: Използването на филтър AquaClean намалява необходимостта от отстраняване на котления камък!

### Действия при прекъсване на процедурата по отстраняване на котления камък

Ако машината блокира по време на отстраняването на котления камък, можете да излезете от процедурата за отстраняване на котления камък с натискане на бутона за режим на готовност. В такъв случай, или в случай на прекъсване на електрозахранването или случайно изваждане на кабела, направете следното:

- 1 Изсипете и обилно измийте резервоара за вода.
- 2 Напълнете резервоара за вода с прясна вода до индикацията за ниво CALC CLEAN и отново включете машината. Машината загрева за изпълнение на автоматичния цикъл на изплакване.

- 3 Преди приготвяне на напитки, извършване ръчно цикъл на изплакване. За целта, първо източете половината количество гореща вода от резервоара за вода (виж раздел "Подаване на гореща вода"), след което пригответе 2 чаши с предварително смляно кафе, без добавяне на смляно кафе (виж раздел "Приготвяне на еспресо с предварително смляно кафе").

Забележка: Ако процедурата за отстраняване на котления камък не бъде завършена, машината ще поиска извършване в спешен порядък на нова процедура за отстраняване на котления камък.

## Символи за предупреждение и кодове за грешки

### Значение на символите за предупреждение



**ДОБАВЯНЕ НА ВОДА**  
Напълнете резервоара за вода с прясна вода до индикацията за ниво MAX.



Кафе блок, блокиран със смляно кафе. Почистете кафе блока.



**ДОБАВЯНЕ НА КАФЕ**  
Контейнерът за кафе на зърна е празен. Сложете кафе на зърна в контейнера.



Поставете ванчката за събиране на капки и затворете вратичката за обслужване.



Кафе блокът не е поставен в машината или не е поставен правилно. Поставете кафе блока.



При извеждане на дисплея на код за грешка, виж раздел "Значение на кодовете за грешки", за да видите какво означава изведения на дисплея код и какво можете да направите. Машината не може да се използва, докато този символ е изведен на дисплея.



Контейнерът за събиране на остатъци от кафе е пълен. Осигурете машината да бъде включена. След това извадете и изпразнете контейнера.

### Значение на кодовете за грешки

По-долу е представен списък с кодовете за грешки, относно проблеми, които можете сами да разрешите. Видеоκлипове с разяснения са налични на [www.philips.com/coffee-support](http://www.philips.com/coffee-support).

Ако се появи и друг код за грешка, моля свържете се с Центъра за обслужване на клиенти на Philips във вашата страна. За информация за контакти, виж гаранционната брошура.



Код за грешка	Проблем	Причина	Възможно решение
01	Кафемелачката е блокирана	Тръбичката за подаване на кафето е запушена	Изключете машината. Почистете внимателно тръбичката за подаване на кафето, като използвате дръжката на мерителната лъжичка или с дръжка на лъжичка. След това отново включете машина.
03 - 04	Проблем с кафе блока	Кафе блокът е замърсен или не е добре смазан	Изключете машината. Изплакнете кафе блока на водна струя, оставете го да изсъхне, след което го смажете (виж раздел "Смазване на кафе блока"). След това отново включете машина.
		Кафе блокът не е поставен правилно	Изключете машината. Свалете кафе блока и го поставете отново. Проверете дали двата белега отстрани съвпадат, преди да плъзнете кафе блока обратно в машината (виж раздел "Повторно поставяне на кафе блока"). След това отново включете машина.
05	Проблем с водния кръг	Наличие на въздух във водния кръг	Изключете машината. Проверете дали сте поставили правилно резервоара за вода в машината. Проверете дали отделието на резервоар за вода е чисто и без зърна от кафе в него. След това отново включете машина.
			Рестартирайте машината, като я изключите и включите отново. Опитайте да напълните 2-3 чаши гореща вода.
		Филтър AquaClean не е бил подготвен добре преди поставяне.	Изключете машината и извадете филтъра от резервоара за вода. Потопете филтъра наобратно в кана със студена вода и изчакайте, докато от него спрат да излизат въздушни мехурчета. Поставете филтъра обратно в резервоара за вода, рестартирайте машината и напълнете 2-3 чаши гореща вода.
14	Машината е прегоряла	За това може да има няколко причини	Изключете машината и я включете отново след 30 минути.

## Отстраняване на проблеми

По-долу са обобщени най-често срещаните проблеми във връзка с машината. Видеоклипове с разяснения и пълен списък на често задаваните въпроси са налични на [www.philips.com/coffee-care](http://www.philips.com/coffee-care). Ако не сте в състояние да намерите решение на проблема, свържете се с Центъра за обслужване на потребители във вашата страна. За данни за контакт, виж гаранционната брошура.

Проблем	Причина	Решение
Машината не се включва.	Машината е изключена или главния прекъсвач е в изключено положение „off“ (0)	Проверете дали захранващият кабел е включен правилно.
		Проверете дали главният прекъсвач е във включено положение „on“ (I).
Машината е в режим DEMO	Натиснали сте бутона за режим на готовност за повече от 8 секунди.	Изключете машината и след това отново я включете от главния прекъсвач отзад на машината.
Ваничката за събиране на капки се пълни бързо.	Това е нормално. Машината използва вода за изплакване на вътрешния кръг и кафе блока. Част от водата преминава през вътрешната система и изтича директно във ваничката за събиране на капки.	Изпразнете ваничката за събиране на капки, когато индикаторът за пълна ваничка се подаде нагоре през ваничката. Поставете чаша под гюзата, за събиране на водата от изплакване.
Извеждане на символа за "Пълен контейнер за събиране на остатъци от кафе"	Изпразнили сте контейнера за събиране на остатъци от кафе, когато машината е била изключена.	Контейнерът за събиране на остатъци от кафе винаги се изпразва при включена машина. При изпразването му при изключена машина, не се нулира броячът за кафените цикли.
	Твърде бързо сте поставили обратно контейнера за събиране на остатъци от кафе	Не поставяйте обратно контейнера за събиране на остатъци от кафе, преди да бъде изведено съобщението за поставяне на контейнера обратно на мястото му.
Не мога да сваля кафе блока.	Кафе блокът не е в правилно положение	Затворете вратичката. Изключете и включете машината. Изчакайте докато се появи надпис 'machine ready' и след това отстранете кафе блока.
	Не сте свалили контейнера за събиране на остатъци от кафе	Свалете контейнера за събиране на остатъци от кафе преди да свалите кафе блока.

Проблем	Причина	Решение
Не мога да поставя кафе блока	Кафе блокът не е в правилно положение	Направете следното: поставете обратно ваничката за събиране на капки и контейнера за събиране на остатъци от кафе. Не слагайте кафе блока. Затворете вратичката за обслужване, включете машината и я изключете. След това поставете кафе блока в правилното положение (виж раздел "Повторно поставяне на кафе блока") обратно в машината.
	Машината все още изпълнява процедура за отстраняване на котления камък	Не можете да сваляте кафе блока, когато се изпълнява процедура за отстраняване на котления камък. Първо трябва да се приключи с процедурата, след което можете да извадите кафе блока.
Кафето е воднисто	Кафемелачката е настроена на прекалено груба настройка	Регулирайте кафемелачката на по-фина настройка.
	Тръбичката за подаване на кафето е запушена	Почистете тръбичката за подаване на кафето с дръжката на мерителната лъжичка или с дръжката на друга лъжичка, след което изключете машината и я включете отново.
	Машината изпълнява процедура по самонастройка.	Пригответе няколко чаши кафе.
	Кафе блокът е замърсен или е необходимо да се смаже	Почистете и смажете кафе блока.
Теч на кафе от гюзата за приготвяне на кафе	Запушена гюза за приготвяне на кафе	Почистете гюзата за приготвяне на кафе и нейните отвори с приспособление за почистване на тръбички.
	Тръбичката за подаване на кафето е запушена	Почистете тръбичката за подаване на кафето с дръжката на мерителната лъжичка или с дръжката на друга лъжичка, след което изключете машината и я включете отново.
Кафето не е достатъчно горещо	Чашите, които използвате, са студени	Предварително загрейте чашите, като ги изплакнете с топла вода.
	Температурата е зададена твърде ниско. Проверете настройките от менюто.	Настройте температурата на "висока" в менюто.
	Добавили сте мляко	Независимо дали добавеното мляко е топло или студено, в известна степен винаги се понижава температурата на кафето.
Машината не смела кафето на зърна	Тръбичката за подаване на кафето е запушена	Почистете тръбичката за подаване на кафето

Проблем	Причина	Решение
Машината мели кафето на зърна, но не излиза смляно кафе или излиза бавно	Тръбичката за подаване на кафето е запушена	Почистете тръбичката за подаване на кафето с дръжката на мерителната лъжичка или с дръжката на друга лъжичка, след което изключете машината и я включете отново.
	Филтър AquaClean не е бил добре подготвен за поставяне	Изключете машината и извадете филтъра от резервоара за вода. Потопете филтъра наобратно в кана със студена вода и изчакайте, докато от него спрат да излизат въздушни мехурчета. Поставете филтъра обратно в резервоара за вода, рестартирайте машината и напълнете 2-3 чаши гореща вода.
	Кафемелачката е настроена на прекалено фина настройка	Регулирайте кафемелачката на по-груба настройка.
	Кафе блокът е замърсен	Почистете кафе блока.
	Дюзата за приготвяне на кафе е замърсена	Почистете дюзата за приготвяне на кафе и нейните отвори с приспособление за почистване на тръбички.
	Машината е блокирана с коплен камък	Отстранете котления камък от машината.
Млякото не се разпенва	Каната за мляко е замърсена или не е поставена правилно	Почистете каната и проверете дали сте я поставили правилно.
	Дюзата за млякото не е напълно отворена	Проверете дали дюзата за млякото е в правилно положение.
	Каната за мляко не е напълно сглобена	Проверете дали всички части (особено тръбичката за млякото) са сглобени правилно
	Видът на използваното мляко не е подходящ за разпенване	Различните видове мляко образуват различно количество пяна и с различни качества. Тествайте следните видове мляко, с които се получава добра млечна пяна: полуобезмаслено или пълномаслено краве мляко, соево мляко, както и мляко без лактоза.
Наличие на вода под машината	Ваничката за събиране на капките е прекалено пълна и е прелива	Изпразнете ваничката за събиране на капки, когато индикаторът за пълна ваничка се подаде нагоре през ваничката. Винаги изливайте ваничката за събиране на капки преди да започнете отстраняване на котления камък от машината.

Проблем	Причина	Решение
	Машината не е поставена върху хоризонтална повърхност	Поставете машината върху хоризонтална повърхност, така че "индикаторът за пълна ваничка" да работи правилно.
Не мога да активирам филтър AquaClean и машина иска отстраняване на котления камък	Сменили сте филтър AquaClean 8 пъти	Първо отстранете котления камък от машината и поставете филтър AquaClean. Винаги активирайте филтър AquaClean от менюто (виж раздел "Активиране на филтър AquaClean"). Направете същото и при смяна на филтъра.
	Филтърът не е сменен навреме, след мигане на символ за филтър AquaClean и спадане на капацитета на филтъра до 0%	Първо отстранете котления камък от машината и тогава поставете филтър AquaClean.
	Не сте поставили филтър AquaClean по време на първото ползване, а сте го направили едва след приготвяне на прил. 50 кафета (броят е на база на чаши 100ml). Машината трябва да бъде без никакъв котлен камък, преди поставяне на филтър AquaClean.	Първо отстранете котления камък от машината и поставете нов филтър AquaClean. След отстраняването на котления камък, броячът на филтри се нулира на 0/8. Винаги потвърждавайте активирането на филтъра от менюто. Направете същото и след смяна на филтъра.
	Не сте активирали новия или сменения филтър AquaClean от менюто на машина	Първо отстранете котления камък от машината и поставете филтър AquaClean. Винаги активирайте филтър AquaClean от менюто (виж раздел "Активиране на филтър AquaClean"). Направете същото и при смяна на филтъра.
Символът за филтър AquaClean не се извежда на дисплея след смяната на филтъра	Не сте потвърдили активирането от менюто на машината	Потвърдете активирането на филтъра от менюто на машината (виж раздел "Активиране на филтър AquaClean") Ако на дисплея бъде изведено съобщението "START CALC CLEAN", първо трябва да отстраните котления камък от машината. Свалете филтър AquaClean преди отстраняване на котления камък и след това го поставете отново.
Филтър AquaClean е поставен, но се извежда съобщение за отстраняване на котления камък	Не сте активирали филтър AquaClean от менюто на машина	Първо отстранете котления камък от машината и поставете нов филтър AquaClean. След отстраняването на котления камък, броячът на филтри се нулира на 0/8. Винаги потвърждавайте активирането на филтъра от менюто. Направете същото и след смяна на филтъра.
Новият филтър за водата не пасва.	Опитвайте се да поставите друг филтър, различен от филтър AquaClean	Само филтър AquaClean може да се използва с машината.



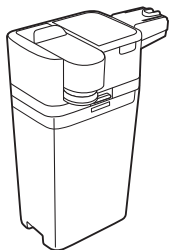

Почистване  
на кръга за  
млякото

✓ 21 feb '16

✓ 27 apr '16

✓ 27 apr '16

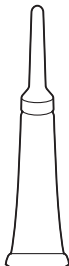
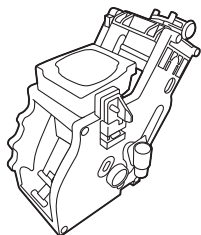

✓ 27 apr '16

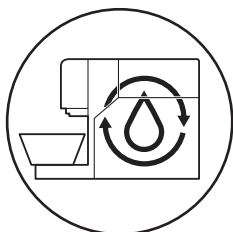

НАЧАЛО НА  
ОТСТРАНЯВАНЕТО  
НА КОТЛЕНИЯ  
КАМЪК?  
23 минути



[www.philips.com/coffee-care](http://www.philips.com/coffee-care)



421946037671



>75% рециклирана хартия